

DYMO[®]

LetraTag[®] 200B

Guía del usuario

newell
BRANDS

Copyright

© 2023 Sanford, L.P. Todos los derechos reservados.

Queda totalmente prohibida la reproducción o transmisión total o parcial de este documento o del software, en cualquier forma o por cualquier medio, así como su traducción a otro idioma, sin el consentimiento previo por escrito de Sanford, L.P.

Marcas comerciales

DYMO y LetraTag son marcas comerciales registradas en Estados Unidos y en otros países. Todas las demás marcas comerciales pertenecen a sus respectivos propietarios.

Por la presente, Newell Brands Belgium BV declara que el tipo de equipo radioeléctrico [LetraTag 200B] cumple con la Directiva de la UE 2014/53/UE.

El texto íntegro de la declaración de conformidad de la UE está disponible en la dirección de Internet siguiente:

http://download.dymo.com\dymo\user-guides\LetraTag\LT200B\Declarations\LT200B_CE_Declaration_Conformity.es.pdf

Contenidos

- 1 Acerca de su nueva rotuladora**
 - 1 Registro de la rotuladora
- 2 Descripción de la rotuladora**
- 3 Introducción**
 - 3 Inserción de las pilas
 - 3 Colocación del cartucho de etiquetas
 - 3 Alimentación
- 4 Usar la rotuladora**
- 4 Mantenimiento de la rotuladora**
- 5 Solución de problemas**
- 6 Precauciones generales sobre seguridad**
- 6 Información medioambiental**
- 6 Rangos de potencia**

Acerca de su nueva rotuladora

Con la DYMO® LetraTag® 200B rotuladora electrónica, puede crear una gran variedad de etiquetas de alta calidad y autoadhesivas. Puede imprimir sus etiquetas con fuentes de distintos tamaños y estilos. La rotuladora utiliza cartuchos de etiquetas DYMO LT label. Las etiquetas están disponibles en una gran variedad de colores y materiales.

Visite www.dymo.com para consultar información sobre cómo obtener etiquetas para su rotuladora.

Registro de la rotuladora

Visite www.dymo.com/register para registrar la rotuladora en línea. Durante el proceso de registro, se le pedirá un número de serie que encontrará en la parte inferior de la rotuladora.

Registre la rotuladora para disfrutar de estas ventajas:

- Notificación por correo electrónico de actualizaciones de software gratuitas.
- Ofertas especiales y noticias de nuevos productos.

Descripción de la rotuladora

Familiarícese con las características que aparecen en esta imagen.

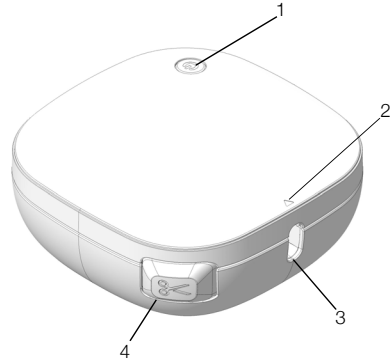

- | | |
|---|--|
| 1 Alimentación | 3 Ranura de salida de etiquetas |
| 2 Levante para abrir la cubierta | 4 Botón del cortador |

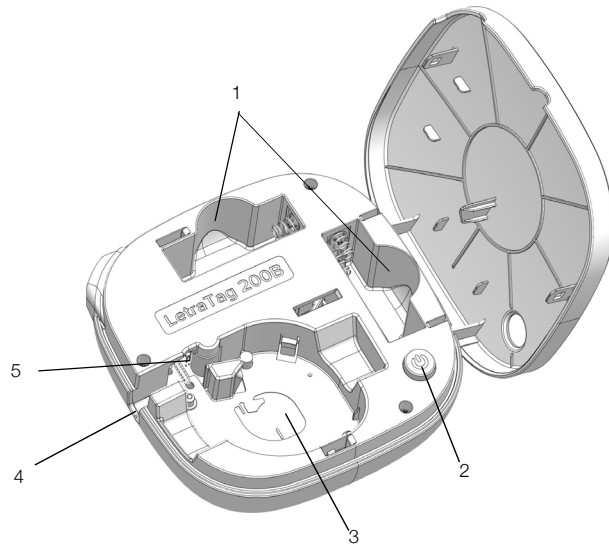

- | | | |
|---------------------------------------|--|-------------------|
| 1 Compartimento para las pilas | 3 Compartimento de etiquetas | 5 Cuchilla |
| 2 Botón de encendido | 4 Ranura de salida de etiquetas | |

Introducción

Siga las instrucciones de este apartado para empezar a usar la rotuladora.

Inserción de las pilas

La rotuladora utiliza cuatro pilas alcalinas AA de alta capacidad para ofrecer una calidad de impresión óptima.

Para insertar las pilas

- 1 Levante para abrir la cubierta.
- 2 Inserte las pilas de acuerdo con las marcas de polaridad (+ y -).
- 3 Cierre la tapa.

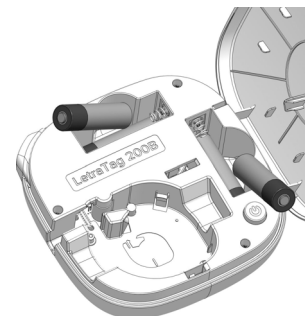

Precauciones de seguridad

- No mezcle pilas antiguas con nuevas.
- No mezcle pilas alcalinas, estándar (cinc-carbono) o recargables (NiCd, NiMH, etc.).
- Extraiga las pilas si no va a utilizar la impresora durante mucho tiempo.

Colocación del cartucho de etiquetas

La rotuladora utiliza cartuchos de etiquetas DYMO LT. Visite www.dymo.com para obtener información sobre cómo adquirir más cartuchos de etiquetas.

Para introducir el cartucho de etiquetas

- 1 Levante para abrir la cubierta
- 2 Introduzca el cartucho con la etiqueta colocada tal y como se muestra.
- 3 Presione con firmeza hasta que el cartucho encaje en su sitio.
- 4 Cierre la tapa y pulse  para encender la rotuladora.

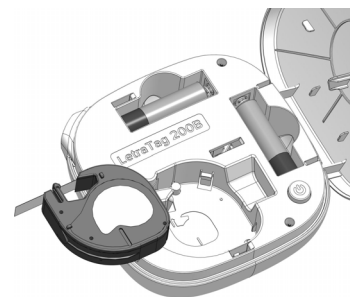

Alimentación

La  luz pasará de clara a oscura cuando esté encendida. La alimentación se apagará automáticamente tras unos minutos de inactividad.

Extraiga las pilas si no va a utilizar la impresora durante mucho tiempo.

Usar la rotuladora

Puede imprimir etiquetas desde un dispositivo móvil con la aplicación DYMO LetraTag Connect disponible en el App Store de Apple® o en Google Play™.



Para imprimir etiquetas

- 1 En la tienda de aplicaciones de su dispositivo móvil, busque **DYMO LetraTag Connect** o utilice el código QR de la derecha para instalar la aplicación **LetraTag Connect**.
- 2 En su dispositivo móvil, active el bluetooth y la ubicación y asegúrese de que está dentro de su alcance (aproximadamente unos 10 metros).



Descargar
LetraTag Connect

NOTA: la ubicación es necesaria para que el bluetooth funcione correctamente. DYMO no rastrea ni almacena su ubicación.

- 3 Pulse  para encender la rotuladora.
- 4 Abra la aplicación **LetraTag Connect** y seleccione una plantilla o toque **+** para diseñar su etiqueta.
- 5 Toque  para imprimir la etiqueta.
- 6 Pulse el botón de la cuchilla  en la etiquetadora para cortar la etiqueta.
- 7 Retire el reverso de papel de la etiqueta y colóquela.

Consulte la sección **Solución de problemas** si tiene problemas para imprimir.

Mantenimiento de la rotuladora

La rotuladora está pensada para proporcionar un excelente servicio a largo plazo y requiere muy poco mantenimiento. Limpie la rotuladora con regularidad para que siga funcionando correctamente. Limpie la cuchilla cada vez que cambie el cartucho de etiquetas.

 La cuchilla del cortador está muy afilada. Límpiela con cuidado.

Para limpiar la hoja de la cuchilla

- 1 Levante para abrir la cubierta de la rotuladora.
- 2 Saque el cartucho de etiquetas.
- 3 Humedezca un algodón con alcohol.
- 4 Coloque la punta de un bolígrafo o un lápiz en el soporte negro, tal y como se muestra, y presione el soporte hacia abajo.
- 5 Mientras presiona el soporte hacia abajo, pulse el botón del cortador y manténgalo en esa posición para dejar la cuchilla del cortador al descubierto.
- 6 Suelte el soporte y limpie ambos lados de la cuchilla con el algodón.
- 7 Suelte el botón del cortador.

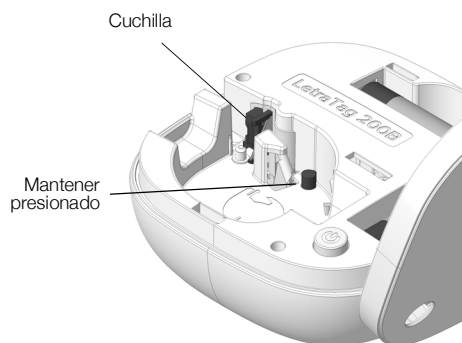

- 8 Después de limpiar la cuchilla, pulse y suelte el botón del cortador para volver a colocar la cuchilla en su posición original.



También puede seguir este procedimiento si la cuchilla se atasca en la posición delantera y no se mueve.

Solución de problemas

Consulte las secciones siguientes si experimenta algún problema con la rotuladora.

Problema/ mensaje de error	Solución
La rotuladora no se enciende	<ul style="list-style-type: none">■ Compruebe que las pilas están bien insertadas. Consulte Inserción de las pilas.■ Cambie las pilas agotadas.
No se imprime la etiqueta	<ul style="list-style-type: none">■ Asegúrese de que la configuración de Bluetooth de su dispositivo está activada.■ Compruebe que la rotuladora está dentro del alcance y encendida.■ Cambie las pilas agotadas.
Error de la rotuladora	<ul style="list-style-type: none">■ Compruebe que el cartucho de etiquetas está insertado correctamente y que no está atascado o vacío.■ Compruebe que las pilas están bien insertadas. Consulte Introducción .
Calidad de impresión defectuosa	<ul style="list-style-type: none">■ Compruebe que el cartucho de etiquetas esté bien insertado. Consulte Colocación del cartucho de etiquetas.■ Vuelva a colocar el cartucho de etiquetas.■ Sustituya las pilas.■ Limpie el cabezal de impresión. Póngase en contacto con el Servicio de Atención al Cliente de DYMO para obtener instrucciones sobre cómo limpiar el cabezal de impresión en support.dymo.com.
Cinta atascada	El motor está bloqueado debido a un atasco de la cinta. <ul style="list-style-type: none">■ Retire la etiqueta atascada y sustituya el cartucho de etiquetas.■ Limpie la cuchilla. Consulte Mantenimiento de la rotuladora.
La cuchilla no funciona bien	Limpie la cuchilla. Consulte Mantenimiento de la rotuladora .

Si necesita ayuda adicional, visite el sitio web de DYMO en **www.dymo.com**.

Precauciones generales sobre seguridad

Siga las indicaciones de esta sección para utilizar este producto con seguridad.

Rotuladora

- No introduzca objetos en la ranura de salida de etiquetas ni la bloquee en modo alguno.
- No toque la cuchilla. Podría lesionarse.
- No deje que la rotuladora entre en contacto con líquidos.
- No desmonte la rotuladora. Si necesita que la revisen, ajusten o reparen, póngase en contacto con el servicio de atención al cliente de DYMO (<http://support.dymo.com>).

Cartuchos de etiquetas DYMO

- En esta rotuladora utilice únicamente cartuchos de etiquetas LT de la marca DYMO.
- No utilice ningún accesorio o suministro no autorizado.
- Limpie la superficie antes de colocar la etiqueta adhesiva o, de lo contrario, la etiqueta no quedará bien adherida y se desprenderá fácilmente.
- No exponga las etiquetas a un calor extremo o a la luz del sol.

Información medioambiental

Para poder fabricar el equipo que acaba de adquirir, se necesitan extraer y utilizar recursos naturales. Puede contener sustancias peligrosas para la salud y el medioambiente.

Para evitar que estas sustancias acaben dispersándose por el entorno y para reducir la presión que ejercemos sobre los recursos naturales, le rogamos que recurra a sistemas de recogida adecuados. Estos sistemas permitirán reutilizar y reciclar la mayor parte de los materiales de su equipo al final de su vida útil de una manera respetuosa con el medioambiente.

El símbolo del contenedor tachado indica que debe utilizar dichos sistemas.



Si necesita obtener más información sobre la recogida, la reutilización y el reciclaje de este producto, póngase en contacto con el servicio de recogida de residuos de su localidad o región.

También puede ponerse en contacto con DYMO para obtener más información sobre el cumplimiento medioambiental de nuestros productos.

Rangos de potencia

Alimentación	6 V CC El producto se alimenta con 4 pilas alcalinas, AA de 1,5 V CC cada una (no vienen incluidas).
Rango de frecuencia	2400 - 2483,5 MHz
Potencia de salida RF	< 10 dBm