

Contenuto

Informazioni sulla nuova etichettatrice	29
Registrazione del prodotto	29
Per iniziare	29
Alimentazione.....	29
Inserimento delle batterie	29
Utilizzo dell'alimentatore opzionale	30
Inserimento della cartuccia a nastro	30
Primo utilizzo dell'etichettatrice.....	31
Tasti e caratteristiche dell'etichettatrice	32
Tasto ON/OFF	32
Display LCD.....	32
Format (Formato).....	33
Insert (Inserisci)	33
Settings (Impostazioni)	33
Funzione CAPS (Maiuscole)	33
Num Lock (Bloc Num).....	34
Backspace	34
Clear (Cancella)	34
Tasti di navigazione	34
Cancel (Annulla)	34
Formattazione delle etichette	34
Modifica della dimensione carattere	35
Aggiunta di uno stile di carattere.....	35
Aggiunta di stili di bordi e sottolineature	36
Creazione di etichette a due righe	36
Allineamento del testo.....	37
Creazione di etichette a lunghezza predefinita	37

Utilizzo di testo speculare	38
Utilizzo di simboli e caratteri speciali	39
Inserimento di simboli	39
Inserimento di segni di punteggiatura.....	40
Utilizzo del tasto Valuta	40
Inserimento di caratteri internazionali	40
Opzioni di stampa	40
Anteprima dell'etichetta.....	41
Stampa di più etichette.....	42
Regolazione del contrasto di stampa.....	42
Utilizzo della memoria dell'etichettatrice	42
Memorizzazione di un'etichetta	43
Apertura di etichette salvate	43
Inserimento di testo memorizzato.....	44
Manutenzione dell'etichettatrice.....	44
Risoluzione dei guasti	45
Cartucce a nastro DYMO D1	45
Alimentatore	46
Feedback sulla documentazione tecnica allegata	46
Informativa ambientale	46



Figura 1 Etichettatrice elettronica LabelManager 220P

- | | | |
|---|----------------------------------|--|
| 1 Pulsante lama per tagliare il nastro | 9 Currency (Valuta) | 17 Connettore dell'alimentazione CA |
| 2 Print (Stampa) | 10 Barra spaziatrice | 18 Clear (Cancella) |
| 3 Preview (Anteprima) | 11 Insert (Inserisci) | 19 Recall (Richiama) |
| 4 OK | 12 CAPS (Tasto Maiuscole) | 20 Navigazione |
| 5 Backspace | 13 Number lock (Bloc Num) | 21 Display LCD |
| 6 Invio | 14 Cancel (Annulla) | 22 Settings (Impostazioni) |
| 7 Carattere accentato | 15 Format (Formato) | 23 Save (Salva) |
| 8 Punctuation (Punteggiatura) | 16 Tasto ON/OFF | 24 Uscita nastro |

Informazioni sulla nuova etichettatrice

Con la nuova etichettatrice elettronica DYMO LabelManager 220P è possibile creare una gran varietà di etichette autoadesive di alta qualità, scegliendo tra numerose dimensioni e stili di carattere differenti. L'etichettatrice utilizza cartucce nastro DYMO D1 con larghezze di 6 mm, 9 mm o 12 mm. Le cartucce a nastro sono disponibili in un'ampia gamma di colori. Per maggiori informazioni sull'acquisto di cartucce e accessori per l'etichettatrice, visitare il sito **www.dymo.com**

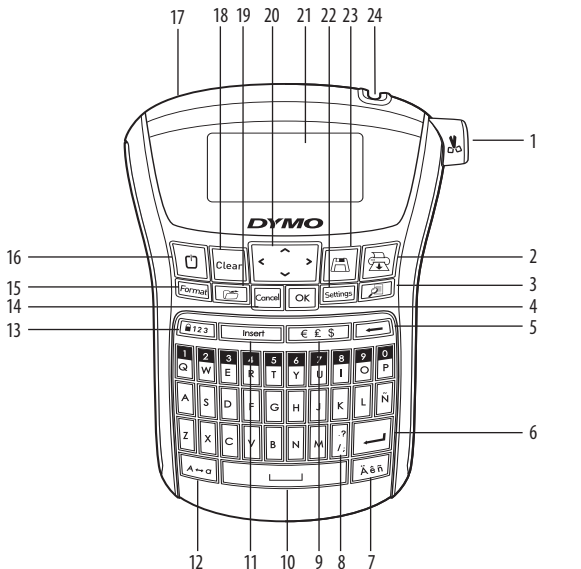
Registrazione del prodotto

Visitare **www.dymo.com/registration** per registrare l'etichettatrice online.

Per iniziare

Seguire le istruzioni illustrate in questa sezione per stampare le etichette.

Alimentazione

L'etichettatrice può essere alimentata tramite batterie standard o alimentatore CA. Per risparmiare energia, l'etichettatrice si spegne automaticamente dopo due minuti d'inattività.



Figura 2

Inserimento delle batterie

L'etichettatrice utilizza sei batterie alcaline AA da 1,5 V ad alta capacità.

Per inserire le batterie:

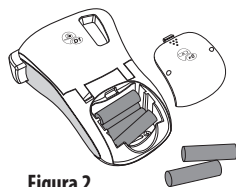
1. Far scorrere la copertura del vano batterie allontanandolo dall'etichettatrice. Vedere Figura 2.
 2. Inserire le batterie prestando attenzione alla polarità (+ e -).
 3. Richiudere la copertura.
- ⓘ** Qualora non si utilizzasse l'etichettatrice per un lungo periodo di tempo, rimuovere le batterie dal vano.

Utilizzo dell'alimentatore opzionale

L'etichettatrice può inoltre essere alimentata tramite un alimentatore CA opzionale da 9 volt e 1,5 A. Quando viene collegata a un alimentatore, l'etichettatrice esclude automaticamente l'utilizzo delle batterie.

Per collegare l'alimentatore

1. Inserire lo spinotto dell'alimentatore nel connettore situato sulla parte superiore sinistra dell'etichettatrice.
2. Inserire l'altra estremità del cavo dell'alimentatore in una presa di corrente.

i Prima di staccare la spina dell'alimentatore dalla presa di corrente, assicurarsi che l'etichettatrice sia spenta. In caso contrario, i dati presenti nella memoria verranno perduti.



Figura 3

Inserimento della cartuccia a nastro

In dotazione viene fornita una cartuccia a nastro. È possibile acquistare cartucce nastro aggiuntive dal proprio rivenditore locale ufficiale.

Per inserire la cartuccia

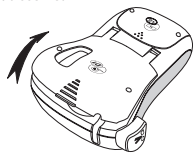
1. Per aprire il comparto della cartuccia, sollevare la copertura. Vedere Figura 3.

- i** La prima volta che si utilizza l'etichettatrice, rimuovere l'inserto di carta protettivo dalla fessura di uscita delle etichette. Vedere Figura 4.
2. Inserire la cartuccia con l'etichetta rivolta verso l'alto e posizionata tra le guide.



Figura 4





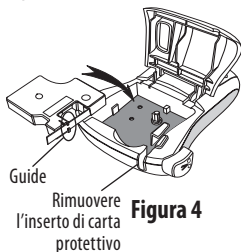

Figura 5

3. Premere saldamente per posizionare correttamente la cartuccia (si sentirà un clic). Vedere Figura 5.
4. Chiudere la copertura della cartuccia a nastro.

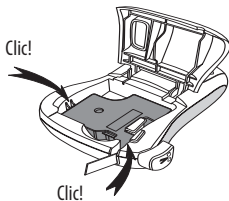

Primo utilizzo dell'etichettatrice

La prima volta che si accende l'etichettatrice, verrà chiesto di selezionare la lingue e le unità di misura. Queste selezioni resteranno valide fino al momento in cui verranno modificate o fino a quando l'etichettatrice verrà reimpostata. È possibile modificare queste selezioni utilizzando il tasto Settings (Impostazioni).

Per impostare l'etichettatrice

1. Premere  per accendere l'etichettatrice.
2. Selezionare la lingua e premere .
L'impostazione predefinita è l'inglese. In base alla lingua selezionata, verrà impostato il set di caratteri disponibile.
3. Selezionare pollici o millimetri e premere .
4. Selezionare la larghezza del nastro della cartuccia inserita nell'etichettatrice.
Ora si può procedere alla stampa delle etichette.

Per stampare un'etichetta

1. Per creare un'etichetta semplice, inserire il testo desiderato.
2. Premere .
3. Selezionare il numero di copie.
4. Premere  per stampare.
5. Per tagliare l'etichetta, utilizzare il pulsante lama

Congratulazioni! Avete stampato la prima etichetta. Nelle pagine successive verranno illustrate tutte le opzioni disponibili per la creazione di etichette più complesse.

Tasti e caratteristiche dell'etichettatrice

In questa sezione sarà possibile prendere confidenza con le caratteristiche e i tasti funzione dell'etichettatrice. Fare riferimento alla Figura 1. Nelle sezioni successive verranno descritte dettagliatamente le singole caratteristiche.

Tasto ON/OFF

Il tasto  consente di accendere e spegnere l'etichettatrice. Dopo due minuti d'inattività, l'apparecchio si spegne automaticamente. Quando si riaccende l'etichettatrice, sul display viene visualizzata l'ultima etichetta creata. Verranno ripristinate anche tutte le impostazioni selezionate in precedenza.

Display LCD

È possibile creare etichette formate da un massimo di 99 caratteri e spazi. Sul display sono visualizzati tredici caratteri alla volta. Il numero di caratteri visualizzati varia a seconda dello spazio proporzionale. Con l'esclusivo display grafico di DYMO, la maggior parte della formattazione impostata dall'utente è visibile istantaneamente. Ad esempio, le impostazioni di testo in corsivo e bordo arrotondato aggiunte al testo in basso sono visualizzate con chiarezza.

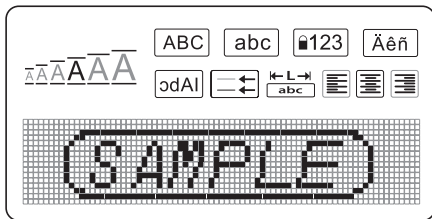

Gli indicatori di funzioni visibili nella parte superiore del display LCD sono visualizzati in nero per segnalare quando è selezionata una determinata funzione.

Format (Formato)

Il tasto **Format** consente di visualizzare i sottomenu Font Size (Dimensione carattere), Clear Format (Cancella formato), Mirror (A specchio), Label Length (Lunghezza etichetta, Alignment (Allineamento), Underline (Sottolineatura), Borders (Bordi) e Style (Stile). Queste funzioni sono descritte successivamente nelle presenti Istruzioni per l'uso.

Insert (Inserisci)

Il tasto **Insert** consente di inserire nell'etichetta dei simboli o del testo memorizzato. Queste funzioni sono descritte successivamente nelle presenti Istruzioni per l'uso.

Settings (Impostazioni)

Il tasto **Settings** consente di visualizzare le voci di menu Language (Lingua), Units (Unità), Label Width (Larghezza Etichetta) e Contrast (Contrasto). Queste funzioni sono descritte successivamente nelle presenti Istruzioni per l'uso.

Funzione CAPS (Maiuscole)

Il tasto **Settings** consente di attivare o disattivare la funzione maiuscole. Quando la funzione CAPS è attivata, sul display verrà visualizzato l'indicatore CAPS e tutti i caratteri digitati appariranno in maiuscolo. Per impostazione predefinita, la funzione CAPS è attivata. Se la funzione viene disattivata, tutti i caratteri digitati appariranno in minuscolo.

Num Lock (Bloc Num)

Il tasto  consente di accedere ai numeri disponibili tramite alcuni tasti alfabetici. Se è attivata la modalità Num Lock (Bloc Num), sul display viene visualizzato l'indicatore Num Lock e, quando si premono i relativi tasti, verranno visualizzati i numeri da 0 a 9. La funzione Bloc Num è disattivata per impostazione predefinita.

Backspace

Il tasto  consente di cancellare il carattere che si trova a sinistra del cursore.

Clear (Cancella)

Il tasto  consente di cancellare l'intero testo dell'etichetta, solo la formattazione del testo o entrambi.

Tasti di navigazione

Utilizzando i tasti di navigazione destra/sinistra, è possibile rivedere e modificare il testo inserito. È possibile spostarsi tra le varie opzioni dei menu anche utilizzando i tasti di navigazione su/giù. Una volta scelta l'opzione desiderata, premere .

Cancel (Annulla)

Il tasto  consente di uscire da un menu senza effettuare una selezione oppure di annullare un'azione.

Formattazione delle etichette

Sono disponibili varie possibilità di formattazione che consentono di migliorare l'aspetto dell'etichetta.

Modifica della dimensione carattere

Per i caratteri delle etichette sono disponibili sei dimensioni: Extra Small (Extra Piccolo), Small (Piccolo), Medium (Medio), Large (Grande), Extra Large (Extra grande) e Extra Extra Large (Extra Extra Grande). La dimensione selezionata per i caratteri viene applicata a tutti i caratteri dell'etichetta.

Per impostare la dimensione del carattere

1. Premere **Format**.
2. Selezionare **Font Size (Dimensione Carattere)** e premere **OK**.
3. Selezionare la dimensione carattere desiderata e premere **OK**.

Quando si seleziona una dimensione carattere, l'indicatore della dimensione carattere sul display cambia.

Aggiunta di uno stile di carattere

È possibile scegliere tra sei stili diversi:

AaBbCc	Normale	AaBbCc	Contornato
AaBbCc	Grassetto	AaBbCc	Ombreggiato
<i>AaBbCc</i>	Corsivo	◀◄◃◅◆◇◈◉◊	Verticale









Lo stile selezionato si applica a tutti i caratteri. Gli stili possono essere usati per i caratteri alfanumerici e per alcuni simboli.

Per impostare lo stile

1. Premere **Format**.
2. Selezionare **Style (Stile)** e premere **OK**.
3. Selezionare uno stile di carattere e premere **OK**.

Aggiunta di stili di bordi e sottolineature

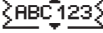
Il testo può essere evidenziato tramite la sottolineatura o l'aggiunta di un bordo.

	Sottolineato		Parchment (Pergamena)
	Square (Quadrato)		Callout (Fumetto)
	Rounded (Arrotondato)		Flowers (Fiori)
	Edged (Affilato)		Crocodile (Coccodrillo)
	Pointed (Appuntito)		

Un'etichetta può essere sottolineata o racchiusa da bordi, tuttavia non è possibile utilizzare entrambe le opzioni contemporaneamente.

Per aggiungere uno stile di bordo

1. Premere **Format**.
2. Selezionare **Borders (Bordi)** e premere **OK**.
3. Selezionare uno stile di bordo e premere **OK**.

Quando si utilizzano bordi per le etichette a due righe, entrambe le righe sono racchiuse all'interno di un bordo.

Per aggiungere una sottolineatura

1. Premere **Format**.
 2. Selezionare **Underline (Sottolineatura)** e premere **OK**.
 3. Premere nuovamente **OK** quando il testo sottolineato è visualizzato sul display.
- Sulle etichette a due righe vengono sottolineate entrambe le righe.

Creazione di etichette a due righe

È possibile stampare al massimo due righe sulle etichette.

Per creare un'etichetta a due righe

1. Digitare il testo della prima riga, quindi premere INVIO. 



Alla fine della prima riga viene inserito un carattere  che indica l'inizio della nuova riga. Tuttavia tale carattere non verrà stampato sull'etichetta.

2. Digitare il testo da stampare sulla seconda riga.
3. Premere  per avviare la stampa.

Allineamento del testo

È possibile allineare il testo per stamparlo centrato, allineato a sinistra o allineato a destra sull'etichetta. Il tipo di allineamento predefinito è Centrato.

Per cambiare l'allineamento

1. Premere .
2. Selezionare **Alignment (Allineamento)** e premere .
3. Selezionare l'allineamento a destra, a sinistra o centrato e premere .

Creazione di etichette a lunghezza predefinita

La lunghezza di un'etichetta è solitamente determinata dalla lunghezza del testo inserito, tuttavia è possibile impostare la lunghezza dell'etichetta per un'applicazione specifica. Per la stampa di etichette a lunghezza predefinita, il testo viene automaticamente ridimensionato per adattarlo alle dimensioni dell'etichetta. Se non risulta possibile adattare il testo alla lunghezza di etichetta predefinita, viene visualizzato un messaggio che indica la lunghezza di etichetta minima possibile per il testo. È possibile scegliere una lunghezza predefinita fino a 400 mm.

Per impostare l'etichetta come lunghezza predefinita

1. Premere il tasto **Format**.
2. Selezionare **Label Length (Lunghezza etichetta)** e premere **OK**.
3. Selezionare **Fixed (Predefinita)** e premere **OK**.
4. Selezionare la lunghezza per l'etichetta e premere **OK**.

Utilizzo di testo speculare

Il formato speculare consente di stampare del testo con scorrimento da destra verso sinistra, come verrebbe visualizzato in uno specchio.

Per attivare il testo speculare

1. Premere il tasto **Format**.
2. Selezionare **Mirror (A specchio)** e premere **OK**.
3. Selezionare **On** e premere **OK**.

Utilizzo di simboli e caratteri speciali

È possibile aggiungere simboli, punteggiatura e caratteri speciali alle etichette.

Inserimento di simboli

L'etichettatrice supporta il set esteso di simboli riportato di seguito.

Punctuation				
'	"	,	.	;
'	:	/	\	
&	@	#	!	%
‰	ı	?	¿	—

Brackets				
()	{	}	•
[]	°		

Currency				
€	£	\$	¢	¥

Numbers (Subscripts/Superscripts)				
0	1	2	3	4
5	6	7	8	9
0	1	2	3	4
5	6	7	8	9

Mathematical				
+	-	*	÷	√
^	~	≈	=	≠
±	<	>	≤	≥

Greek				
α	β	γ	δ	ε
ζ	η	θ	ι	κ
λ	μ	ν	ξ	ο
π	ρ	σ	τ	υ
φ	χ	ψ	ω	
Α	Β	Γ	Δ	Ε
Ζ	Η	Θ	Ι	Κ
Λ	Μ	Ν	Ξ	Ο
Π	Ρ	Σ	Τ	Υ
Φ	Χ	Ψ	Ω	

Arrows				
↑	↓	←	→	
↖	↗	↙	↘	↕

Business				
©	®	™	€	
☎	📞	✂		

Per inserire un simbolo

1. Premere **Insert**
2. Selezionare **Symbols (Simboli)** e premere **OK**.
3. Selezionare la categoria di simboli e premere **OK**.
4. Utilizzare i tasti di navigazione di destra e di sinistra per spostarsi sul simbolo desiderato. I tasti di navigazione destra/sinistra consentono di spostarsi

orizzontalmente lungo la riga di simboli e quelli su/giù per spostarsi verticalmente.

5. Una volta scelto il simbolo, premere  per inserirlo nell'etichetta.

Inserimento di segni di punteggiatura

È possibile inserire segni di punteggiatura facilmente usando l'apposito tasto di scelta rapida.

Per inserire segni di punteggiatura

1. Premere .
2. Selezionare il segno di punteggiatura desiderato e premere .

Utilizzo del tasto Valuta

È possibile inserire un simbolo di valuta rapidamente utilizzando l'apposito tasto di scelta rapida.

Per inserire un simbolo di valuta

1. Premere .
2. Selezionare il simbolo di valuta desiderato e premere .

Inserimento di caratteri internazionali

L'etichettatrice prevede l'utilizzo del set esteso di caratteri latini con la tecnologia RACE.

Una volta premuto il tasto , premendo ripetutamente una lettera è possibile scorrere le varianti disponibili.

Ad esempio, se la lingua selezionata è il francese e si preme ripetutamente la lettera **a**, sul display appariranno in sequenza le varianti **a à â æ**. Le varianti dei caratteri e l'ordine in cui vengono visualizzate dipendono dalla lingua selezionata.

Per aggiungere caratteri accentati

1. Premere .

Sul display viene visualizzato l'indicatore dei caratteri accentati.

2. Premere un carattere alfabetico.

Vengono visualizzate le varianti accentate del carattere.

3. Quando è visualizzato il carattere accentato desiderato, prima di continuare con la digitazione, attendere qualche secondo finché il cursore si sposta a destra del carattere appena digitato.

Opzioni di stampa

È possibile visualizzare un'anteprima dell'etichetta, stampare più etichette e regolare il contrasto di stampa.

Anteprima dell'etichetta

È possibile visualizzare l'anteprima di stampa del testo o del formato dell'etichetta. Un'etichetta a due righe viene visualizzata in anteprima come un'etichetta contenente un'unica riga, con un carattere di interruzione di riga che separa le due righe.

Per visualizzare l'anteprima dell'etichetta



- ◆ Premere .

Viene visualizzata la lunghezza dell'etichetta, sul display scorrerà il testo dell'etichetta.

Stampa di più etichette

Ogni volta che si esegue la stampa, viene chiesto il numero di copie che si desidera stampare. È possibile stampare fino a dieci copie alla volta.

Per stampare più etichette



1. Premere .
2. Selezionare il numero di copie.
3. Premere .

A stampa terminata, il numero di copie impostato tornerà al valore predefinito di 1 copia.

Regolazione del contrasto di stampa

Per ottimizzare la qualità di stampa dell'etichetta, è possibile regolare il contrasto di stampa.

Per impostare il contrasto

1. Premere .
2. Selezionare **Contrast (Contrasto)**, quindi premere .
3. Utilizzare i tasti di navigazione per selezionare un'impostazione di contrasto compresa tra 1 (meno contrasto) e 5 (più contrasto), quindi premere .



Utilizzo della memoria dell'etichettatrice

L'etichettatrice dispone di una potente funzione di memorizzazione che consente di salvare testi delle etichette usate più frequentemente, fino a un massimo di nove etichette. È possibile richiamare le etichette memorizzate e inserire in un'etichetta il testo memorizzato.

Memorizzazione di un'etichetta

È possibile memorizzare le etichette utilizzate più frequentemente, fino a un massimo di nove etichette. Quando si memorizza un'etichetta, vengono memorizzati sia il testo che la formattazione.



Per memorizzare l'etichetta corrente

1. Premere .
Viene visualizzata la prima posizione disponibile nella memoria.
2. Utilizzare i tasti di navigazione per spostarsi da una posizione all'altra. È possibile memorizzare il nuovo testo in una qualsiasi delle posizioni disponibili nella memoria.
3. Selezionare una posizione in memoria e premere .
Una volta salvato il testo, si visualizzerà nuovamente l'etichetta.

Apertura di etichette salvate

Le etichette memorizzate possono essere facilmente richiamate per essere utilizzate in un secondo tempo.

Per aprire etichette memorizzate

1. Premere .
Viene visualizzato un messaggio con la richiesta di confermare la sovrascrittura dell'etichetta corrente.
2. Premere .
Viene visualizzata la prima posizione memorizzata.
3. Utilizzare i tasti di navigazione per selezionare un'etichetta da aprire, quindi premere .

Per cancellare una posizione in memoria, selezionare innanzitutto una posizione e premere **Clear (Cancella)**.

Inserimento di testo memorizzato

È possibile inserire nell'etichetta corrente il testo di un'etichetta memorizzata. Viene inserito soltanto il testo memorizzato, senza la formattazione.

Per inserire del testo memorizzato

1. Posizionare il cursore nel punto all'interno dell'etichetta corrente in cui si desidera inserire il testo.
2. Premere **Insert**.
Viene visualizzata la prima posizione memorizzata.
3. Utilizzare i tasti di navigazione per selezionare il testo che si desidera inserire.
4. Premere **OK**. Il testo viene inserito nell'etichetta.

Manutenzione dell'etichettatrice

L'etichettatrice è progettata per durare a lungo, senza problemi tecnici, e richiede solo una leggera manutenzione. Per garantire il funzionamento continuo e corretto, è sufficiente pulire regolarmente i vari componenti dell'etichettatrice. Si consiglia di pulire la lama per il taglio delle etichette ad ogni sostituzione della cartuccia a nastro.

Per pulire la lama

1. Rimuovere la cartuccia a nastro.
2. Tenere premuto il pulsante lama per esporre la lama. Vedere Figura 6.
3. Utilizzare un batuffolo di cotone imbevuto d'alcol per pulire entrambi i lati della lama.

! La lama della taglierina è affilata. Fare attenzione quando viene pulita.

Per pulire la testina di stampa

1. Rimuovere la cartuccia a nastro.
2. Rimuovere lo strumento di pulizia dall'interno della copertura del comparto etichette.
3. Strofinare delicatamente il lato imbottito dello strumento lungo la testina di stampa. Vedere Figura 6.



Figura 6

Risoluzione dei guasti

Qualora si dovesse verificare un problema durante l'utilizzo dell'etichettatrice, consultare le seguenti soluzioni.

Problema/Messaggio di errore	Soluzione
Sul display non viene visualizzato nulla	<ul style="list-style-type: none">• Assicurarsi che l'etichettatrice sia accesa.• Sostituire le batterie scariche.
La qualità di stampa è insufficiente	<ul style="list-style-type: none">• Sostituire le batterie o collegare l'alimentatore CA.• Impostare il contrasto su un valore più alto. Vedere Regolazione del contrasto di stampa.• Assicurarsi che la cartuccia sia installata correttamente.• Pulire la testina di stampa.• Sostituire la cartuccia.
La lama non taglia bene	<p>Pulire la lama. Vedere Manutenzione dell'etichettatrice.</p>
Stampa... .	<p>Non è necessario alcun intervento. Il messaggio scompare quando l'operazione di stampa è terminata.</p>
Troppi caratteri È stato superato il numero massimo di caratteri consentito	<p>Cancellare alcuni caratteri o l'intero testo.</p>
Troppe righe È stato superato il numero massimo di righe consentito	<ul style="list-style-type: none">• Eliminare una riga per adattare il testo alla larghezza dell'etichetta.• Inserire una cartuccia più larga
   Le batterie sono quasi esaurite	<p>Sostituire le batterie o collegare l'etichettatrice all'alimentatore CA.</p>
Inceppamento del nastro Il motorino è bloccato a causa di un inceppamento dell'etichetta	<ul style="list-style-type: none">• Rimuovere l'etichetta inceppata e sostituire la cartuccia.• Pulire la lama.

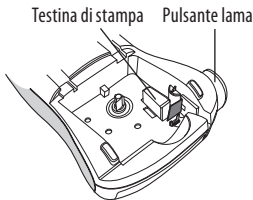
Se il problema persiste, vi invitiamo a contattare il nostro servizio di assistenza tecnica DYMO. Troverete tutti i dettagli e il numero telefonico nella sezione **Contacting Customer Support** (Sezione Supporto Clienti).

Cartucce a nastro DYMO D1

Larghezza: Lunghezza:	6 mm 7 m	9 mm 7 m	12 mm 7 m
Nero/Trasparente	S0720770 43610	S0720670 40910	S0720500 45010
Blu/Trasparente	----	----	S0720510 45011
Rosso/Trasparente	----	----	S0720520 45012
Nero/Bianco	S0720780 43613	S0720680 40913	S0720530 45013
Blu/Bianco	----	S0720690 40914	S0720540 45014
Rosso/Bianco	----	S0720700 40915	S0720550 45015
Nero/Blu	----	S0720710 40916	S0720560 45016
Nero/Rosso	----	S0720720 40917	S0720570 45017
Nero/Giallo	S0720790 43618	S0720730 40918	S0720580 45018
Nero/Verde	----	S0720740 40919	S0720590 45019
Bianco/Trasparente	----	----	S0720600 45020
Bianco/Nero	----	----	S0720610 45021
Larghezza: Lunghezza:	6 mm 3,5 m	9 mm 3,5 m	12 mm 3,5 m
Etichette in nylon per superfici curve	----	----	S0718040 16957
Larghezza: Lunghezza:	6 mm 5,5 m	9 mm 5,5 m	12 mm 5,5 m
Etichette con adesivo extra strong	----	----	S0718060 16959

Alimentatore

Adattatore per gli altri
Paesi Europei

S0721440/40076

Adattatore per il
Regno Unito

S0721430/40075

Feedback sulla documentazione tecnica allegata

Il nostro obiettivo è fornire una documentazione tecnica di altissima qualità per i nostri prodotti, pertanto qualsiasi feedback da parte dei clienti è apprezzato.

Si prega di inviarcì eventuali commenti o suggerimenti riguardo a questo manuale unitamente alle seguenti informazioni:

- Nome del prodotto, numero di versione e pagina
- Una breve descrizione del problema (istruzioni non accurate o poco chiare, sezioni in cui è necessaria la presenza di maggiori dettagli ecc.)

I clienti sono inoltre invitati a inviarcì suggerimenti a proposito di argomenti supplementari da trattare all'interno della documentazione.

Inviare le e-mail a: **documentation@dymo.com**

Si prega di utilizzare l'indirizzo sopraindicato unicamente per inviare feedback relativo alla documentazione. Per qualsiasi problema tecnico, si prega di rivolgersi al nostro servizio di assistenza clienti.

Informativa ambientale

L'apparecchiatura acquistata è stata prodotta estraendo e usando risorse naturali. Potrebbe contenere sostanze pericolose per la salute e l'ambiente.

Al fine di prevenire la diffusione di queste sostanze nell'ambiente e ridurre gli effetti sulle risorse naturali, si consiglia di fare uso di appropriati sistemi di raccolta. Tali sistemi consentono il riutilizzo o il riciclo della maggior parte dei materiali degli apparecchi obsoleti in conformità con le norme ambientali.

Il simbolo del cestino barrato riportato sull'apparecchio indica che per lo smaltimento dell'apparecchio è necessario utilizzare un sistema di raccolta.



Per maggiori informazioni sulla raccolta, il riutilizzo e il riciclo, contattare l'amministrazione locale o regionale responsabile della gestione e dello smaltimento dei rifiuti.

Potete anche contattarci per ricevere maggiori informazioni in merito alle specifiche ambientali dei nostri prodotti.

Il presente prodotto dispone del contrassegno CE in conformità alle Direttive europee EMC e Bassa tensione ed è inoltre conforme ai seguenti standard e direttive internazionali:

USA Compatibilità FCC Class B

Sicurezza - UL, CUL, TUV, CE, T-Mark, SAA, BABT, C-Tick

Compatibilità EMC - EMI

EN 55022; EN 61000 (+ appendici)

RoHS 2002/95/EC