

DYMO[®]

LabelManager 160

用户指南

版权所有

© 2019 Newell Rubbermaid Europe, LLC. 保留所有权利。版本 10/19

事先未获得 Newell Rubbermaid Europe, LLC 书面同意，不得以任何形式或通过任何方式复制或传输本文档的任何部分，或将其翻译成其他语言。

商标

DYMO 是在美国以及其他国家/地区的注册商标。所有其他商标是其相应持有者的资产。

目录

关于您的新标签打印机	5
注册标签打印机	5
入门	5
连接电源	5
安装电池	5
连接选配的电源适配器	5
安装和取出标签供纸盒	5
首次使用标签打印机	6
开始了解标签打印机	6
电源	6
LCD 显示屏	6
导航键	6
输入模式	6
换档	6
新建	6
退格/取消	6
菜单	7
取消	7
使用符号、标点和剪贴画	7
添加符号	7
添加剪贴画	7
设置标签格式	7
更改字号	7
更改字形	7
添加下划线	7
添加边框样式	7
创建垂直标签	8
创建双行标签	8
维护标签打印机	8
符号	9
剪贴画	10
环境信息	11



图 1 DYMO LabelManager 160 标签打印机

- | | | |
|------------------|----------------|----------------|
| 1 LCD 显示屏 | 9 确定 | 17 输入模式 |
| 2 下划线 | 10 货币 | 18 换档 |
| 3 标签出纸槽 | 11 退格 | 19 导航 |
| 4 边框 | 12 剪贴画 | 20 菜单 |
| 5 样式 | 13 回车 | 21 开/关 |
| 6 切刀按钮 | 14 大写字母 | 22 新标签 |
| 7 打印 | 15 标点 | 23 字号 |
| 8 取消 | 16 空格键 | |

关于您的新标签打印机

通过 DYMO LabelManager 160 标签打印机，您可以创建各种高质量的自粘标签。您可以选择使用多种不同的字号和样式打印标签。该标签打印机可使用宽度为 6 mm、9 mm 或 12 mm 的 DYMO D1 标签供纸盒。标签有多种颜色可供选择。

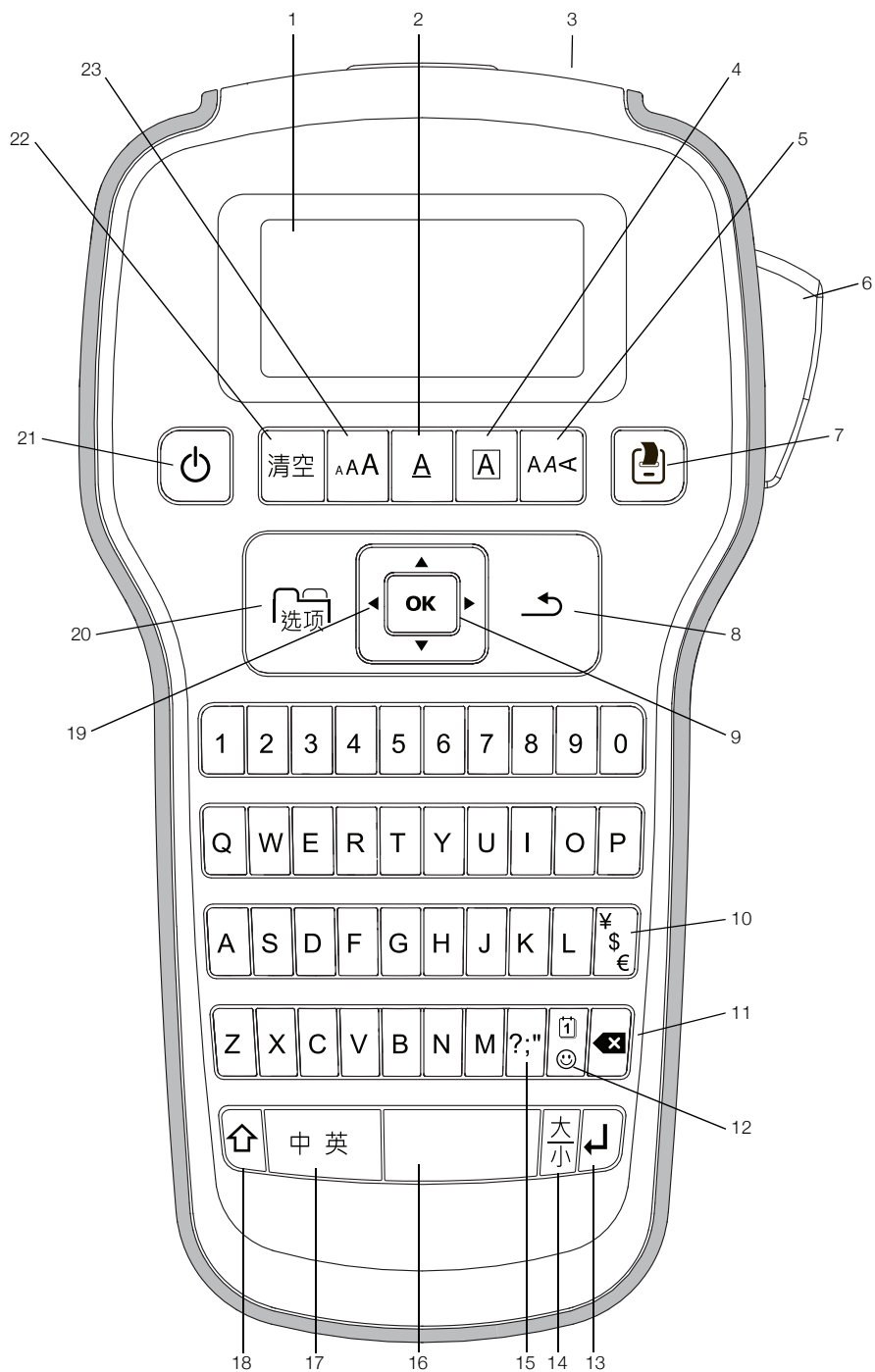
请访问 www.dymo.com 以了解为您的标签打印机获取适当标签和附件的信息。

注册标签打印机

请访问 www.dymo.com/register 在线注册您的标签打印机。

注册标签打印机可获得下列好处：

- 关于升级可用性的电子邮件通知
- 特殊优惠和新产品通告

在注册过程中，您将需要提供产品序列号，位于标签打印机后盖的内侧。

入门

按照本节中的说明打印您的第一个标签。

连接电源

标签打印机由碱性电池或选配的交流电源适配器供电。为了节电，当不活动时间达到两分钟后，标签打印机自动关闭。

安装电池

此标签打印机可使用六节 AAA 碱性电池供电。

安装电池

- 1 按下标签打印机背面的插销，取下电池舱盖。请参考图 2。





图 2

- 2 按照正负极标记 (+ 和 -) 插入电池。
- 3 装回电池舱盖。

 如果长时间内不准备使用标签打印机，请取出电池。

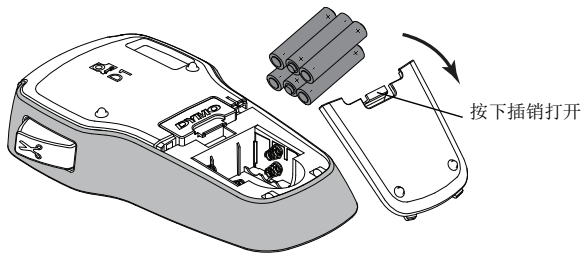
连接选配的电源适配器

选配的 9 V/2 A 电源适配器可用于为标签打印机供电。将电源适配器连接到标签打印机则不再使用电池作为电源。

仅使用本用户指南中所列的电源适配器：

适配器型号 DSA-18PFM-09 Fc 090200（注释：“c”可以是 EU、UP、UK、US、UJ、JP、CH、IN、AU、KA、KR、AN、AR、BZ、SA、AF 或 CA），Dee Van Enterprise Co., Ltd. 出品

连接选配的电源适配器

- 1 将电源适配器插入标签打印机顶部的电源插孔。
- 2 将电源适配器的另一端插入电源插座。

安装和取出标签供纸盒

标签打印机使用 DYMO D1 标签供纸盒。

请访问 www.dymo.com 以了解关于购买其他标签供纸盒的信息。

 切刀刀片特别锋利。更换标签供纸盒时，确保手指及其他身体部位远离切刀刀片，不要按切刀按钮。

插入标签供纸盒

- 1 提起标签供纸盒盖，打开标签舱。请参考图 3。



图 3

- 2 确保标签和色带穿过标签盒口时处于紧绷状态，且标签从两个标签导片之间穿过。请参考图 4。
如有必要，请按顺时针方向转动标签卷盘，以便紧绷色带。

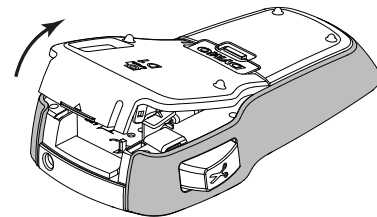

图 4

- 3 插入供纸盒并用力按压，直至供纸盒锁定到位。请参考图 5。



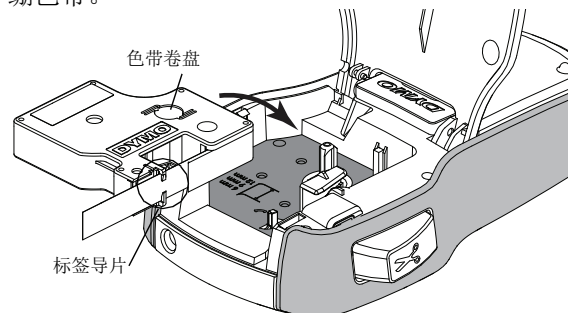

图 5

- 4 关闭标签供纸盒盖。

 每次更换标签供纸盒时，将会提示您选择标签宽度。

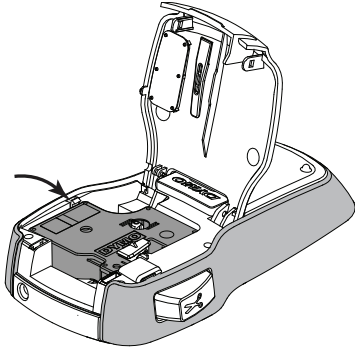
取出标签供纸盒

- 1 提起打印机背侧的标签盒门。
- 2 取出标签供纸盒。
- 3 按上述方式插入新标签供纸盒。
- 4 当标签打印机提示时，选择新标签宽度。

首次使用标签打印机

首次打开电源时，您需要选择语言、标签宽度和度量单位设置。在做出更改前，会保持所选设置。

您可以使用  键更改这些选择。

设置标签打印机

- 1 按下  以启动标签打印机。
- 2 选择语言并按 **OK**。
- 3 选择英寸或毫米并按下 **OK**。
- 4 选择标签打印机中当前的标签供纸盒的宽度，并按下 **OK**。

您现在可以随时打印第一个标签。

要打印标签

- 1 输入文本，创建简易标签。
- 2 按下 。
- 3 按下切刀按钮以裁切标签。
- 4 撕掉标签上的背纸，露出涂胶面，然后粘贴标签。请参考图 6。





图 6

祝贺您！ 您已打印了第一个标签。
继续阅读以了解关于可用于创建标签的选项的更多信息。

开始了解标签打印机

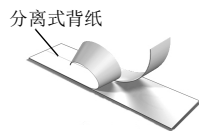
熟悉标签打印机上的功能键的位置。请参阅 Figure 1 on page 4。下面的部分详细地介绍了每种功能。

电源

 键用于开启和关闭标签打印机。不活动时间达到两分钟后，标签打印机自动关闭。

当标签打印机关闭时，将会记住当前的标签文本和格式，并在标签打印机恢复供电时显示出来。

当取出电池并断开选配的电源适配器时，当前标签文本和格式将会丢失。

LCD 显示屏

当选择了功能或设置时，LCD 显示屏顶部和底部的功能指示器将会变黑。

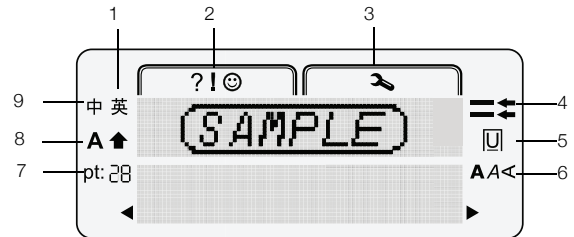

- | | |
|------------|----------|
| 1 拉丁语输入模式 | 6 字形 |
| 2 符号 / 剪贴画 | 7 字号 |
| 3 设置 | 8 换档 |
| 4 当前行 | 9 中文输入模式 |
| 5 边框 / 下划线 | |

导航键

您可以使用左右导航键查看和编辑自己的标签。您可以使用所有四个导航键在菜单选项之间滚动，然后按下 **OK** 做出选择。

输入模式

中英 键用于在两种输入模式之间切换：中文和拉丁语。默认设置为中文输入

换档

按下  键后再按下其他键，可以输入该字符的大写形式或该键上的第二个字符。



新建

清空 键可从显示屏上清除当前文本和格式，并创建新标签。

退格 / 取消

 键用于删除光标左侧的字符。

菜单

 键用于显示“符号/剪贴画”和“设置”选项卡。
按下  键可在“符号/剪贴画”选项卡和“设置”选项卡之间切换。



您可以使用“符号和剪贴画”菜单在标签中插入符号和剪贴画。

您可以使用“设置”菜单更改语言、标签宽度和度量单位设置。



取消

 键用于退出菜单而不做出选择，或者取消操作，例如打印。

使用符号、标点和剪贴画

可以向标签中添加符号、标点和剪贴画。

多个热键可用于快速定位符号和剪贴画：

-  货币热键用于快速定位货币符号。
-  标点热键用于快速定位标点符号。
-  剪贴画热键用于快速定位可用的剪贴画。

添加符号

您可以使用热键之一或从**符号**菜单中获取符号。请参阅第 9 页上的完整符号集。

插入符号

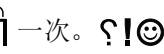
- 1 按下  一次。 选项卡出现。
- 2 如有必要，使用导航键选择**符号**并按下 **OK**。
- 3 使用导航键移动到所需的符号。
左右箭头用于沿一行符号水平移动。上下箭头键用于在各行的符号类型之间垂直滚动。
- 4 当您找到符号后，按下 **OK** 以将符号添加到标签。

添加剪贴画

标签打印机包含第 10 页上显示的剪贴画。

插入剪贴画

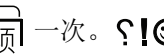
- 1 按下  一次。 选项卡出现。
- 2 使用导航键选择**剪贴画**并按下 **OK**。
- 3 使用导航键选择所需的图片。
- 4 按下 **OK** 以将图像添加到标签。

设置标签格式

您可以从多种格式选项中进行选择以增强标签的外观。

更改字号

标签可以使用多种字号。字号应用于标签上的所有字符。

您可以使用的字号取决于所选的标签宽度和行数。

更改字号

- ▶ 按下 **A A A**，直到显示所需的字号。

更改字形

您可以从多种不同的字形中进行选择：

AaBb 正常 **AaBb** 斜体
AaBb 粗体 **AaBb** 垂直

您选择的字形应用于所有字符。字形适用于字母数字以及某些符号。

斜体和粗体不适用于 6 号和 8 号字体。

更改字形

- ▶ 按下 **A A <**，直到显示所需的字形。

添加下划线

您可以为文本添加下划线。在双行标签中，只能为底部行应用下划线。下划线文本不能与边框样式组合使用。

对文本应用下划线

- ▶ 按下 **A** 以打开下划线。

添加边框样式

您可以选择边框或下划线样式来突出显示文本。

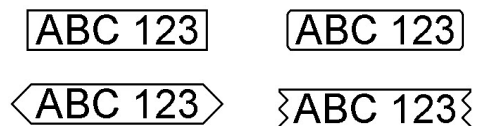

添加边框

- ▶ 按下 **A**，直到显示所需的边框样式，然后按下 **OK**。



在双行标签上添加边框时，两行都被包含在同一个边框中。

创建垂直标签

您可以使用垂直方向的文本打印标签。

打印双行垂直标签时，标签的第二行文本将在第一行之后打印。

创建垂直标签



- 1 按下 **AA** ，直到显示垂直样式。
- 2 输入文本。
- 3 按下  打印。

 在垂直标签上将不会打印下划线。

创建双行标签

您可以在标签上打印最多两行。在 6 毫米 (1/4 英寸) 标签上只能打印一行文本。

创建双行标签

- 1 输入第一行的文本，并按下 .
- 2 输入第二行的文本。
LCD 上的  图标指示当前显示的是哪一行。
- 3 按下  打印。

维护标签打印机

标签打印机设计为能够长时间无故障地运行，需要进行的维护工作极少。定期清洁标签打印机以使其保持正常工作。每次更换标签供纸盒时清洁切刀刀片。





图 7

 切刀刀片特别锋利。清洁切刀刀片时，避免直接与刀片接触。

清洁切刀刀片

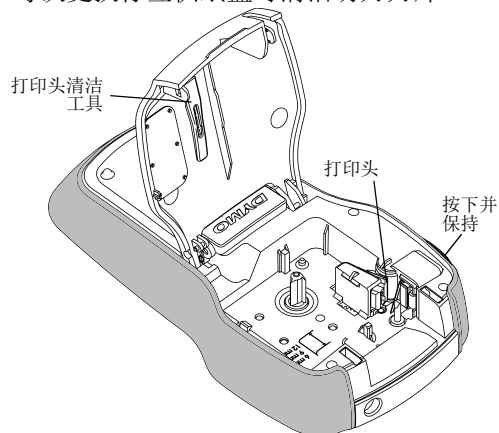
- 1 取出标签供纸盒。
- 2 按下切刀按钮并保持在当前位置，以使切刀刀片露出。请参考图 7。
- 3 使用棉球和酒精清洁刀片两侧。

清洁打印头

- 1 取出标签供纸盒。
- 2 从标签舱盖内取出打印头清洁工具。请参考图 7。
如果没有清洁工具，请与 DYMO 客服联系 (<http://support.dymo.com>)。
- 3 使用工具带垫侧轻轻擦拭打印头。



符号

°	、	《	》	
!	?	¡	¿	—
,	"	,	.	;
'	:	/	\	
¥	\$	¢	£	€
@	&	#	%	‰
§	•	¶	°	∞
+	-	*	÷	√
^	~	≈	=	≠
±	<	>	≤	≥
[]	½	¼	¾
()	{	}	⅓
0	1	2	3	4
5	6	7	8	9
°	1	2	3	4
5	6	7	8	9
α	β	γ	δ	ε
ζ	η	θ	ι	κ
λ	μ	ν	ξ	ο
π	ρ	σ	τ	υ
φ	χ	ψ	ω	
Α	Β	Γ	Δ	Ε
Ζ	Η	Θ	Ι	Κ
Λ	Μ	Ν	Ξ	Ο
Π	Ρ	Σ	Τ	Υ
Φ	Χ	Ψ	Ω	

剪贴画

故障排除

如果在使用标签打印机时遇到问题，请查阅下面的可能解决方法。

问题 / 错误消息	解决方法
无显示	<ul style="list-style-type: none">■ 确保标签打印机已打开。■ 更换电池或连接选配的电源适配器。
打印质量不佳	<ul style="list-style-type: none">■ 更换电池或连接选配的电源适配器。■ 确保标签供纸盒安装正确。■ 清洁打印头。请参阅维护标签打印机。■ 更换标签供纸盒。
切刀性能不佳	清洁切刀刀片。请参阅维护标签打印机。
正在打印 ...	无需操作。打印完成后消息将会消失。
字符过多! 超过了缓冲区中的最大字符数量	无法添加其他字符。
行数过多! 超过了最大行数	<ul style="list-style-type: none">■ 删除行以使文本显示在标签宽度内。■ 插入更宽的标签供纸盒。 <p>在 1/4 英寸 6 毫米（1/4 英寸）标签上仅允许显示一行文本。 在 3/8 英寸 9 毫米（3/8 英寸）和 1/2 英寸 12 毫米（1/2 英寸）标签上允许显示最多两行文本。</p>
  电池电量低	更换电池或连接选配的电源适配器。
插入标签盒! 未安装标签供纸盒。	安装标签供纸盒。请参阅安装和取出标签供纸盒。
标签卡住! 电机由于标签卡塞而失速。	<ul style="list-style-type: none">■ 取出卡塞的标签；更换标签供纸盒。■ 清洁切刀刀片。请参阅维护标签打印机。
如何揭掉标签的背纸?	DYMO 标签使用易剥离的分离式背纸。 <ol style="list-style-type: none">1 找到标签背纸上的开口。2 轻轻地沿长度方向挤压标签，使标签向打印面对折。标签背纸将会分开。3 小心地从标签上剥离背纸。

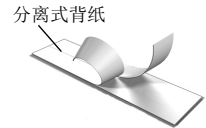

如果您需要更多帮助，请访问 DYMO 网站：www.dymo.com。

环境信息

您购买的设备在其生产过程中需要提炼和使用自然资源。它可能包含对健康和环境有害的物质。

为了避免使这些物质传播到我们的环境中，并减少对自然资源的压力，我们鼓励您使用合适的回收系统。这些系统将以对环境无害的方式重复利用或循环使用寿命结束的设备中的大部分材料。

设备上所标的带叉垃圾箱符号表示您应使用这些系统。



如果您需要关于收集、重复利用和回收本产品的更多信息，请联系当地或地区废弃物管理机构。

您还可以联系 DYMO，以了解关于我们的产品在环境表现方面的更多信息。

