

DYMO[®]

LabelManager[®] 160

Kullanım Kılavuzu

Telif Hakkı

© 2011-2015 Newell Rubbermaid Europe, LLC. Tüm hakları saklıdır.

İşbu belgenin hiçbir bölümü Newell Rubbermaid Europe, LLC'nin önceden yazılı onayı alınmaksızın herhangi bir formda veya herhangi bir araçla çoğaltılamaz veya iletilemez veya başka bir dile çevrilemez.

Ticari Markalar

DYMO ve LabelManager ABD ve başka ülkelerde tescilli markalardır. Tüm diğer ticari markalar ilgili sahiplerinin mülkiyetindedir.

İçindekiler

Yeni Etiketleme Makineniz Hakkında	5
Etiketleme Makinenizi Kaydetme	5
Başlarken	5
Gücü Bağlama	5
Pilleri Yerleştirme	5
Opsiyonel Güç Adaptörünü Bağlama	5
Etiket Kasetinin Takılması ve Çıkarılması	5
Etiketleme Makinesinin İlk Kez Kullanımı	6
Etiketleme Makinesini Daha Yakından Tanıyın	6
Güç	6
LCD Ekran	6
Gezinti Tuşları	6
İptal	6
Backspace/Temizleme Tuşu	6
Büyük Harf Modu	6
Menü	7
Küçük Resimler, Simgeler ve Özel Karakterlerin Kullanımı	7
Küçük Resimlerin Eklenmesi	7
Simge Ekleme	7
Uluslararası Karakterler Ekleme	7
Etiketinizin Biçimlendirilmesi	7
Yazı Tipi Boyutunun Değiştirilmesi	7
Yazı Tipi Stilinin Değiştirilmesi	7
Kutu ve Altı Çizili Stilllerinin Eklenmesi	8
Dikey Etiket Oluşturma	8
İki Satırlı Etiket Oluşturma	8
Etiketleme Makinenizin Bakımı	8
Küçük Resim	9
Simgeler	9
Sorun Giderme	10
Belge Geri Bildirimi	11
Çevre Bilgileri	11

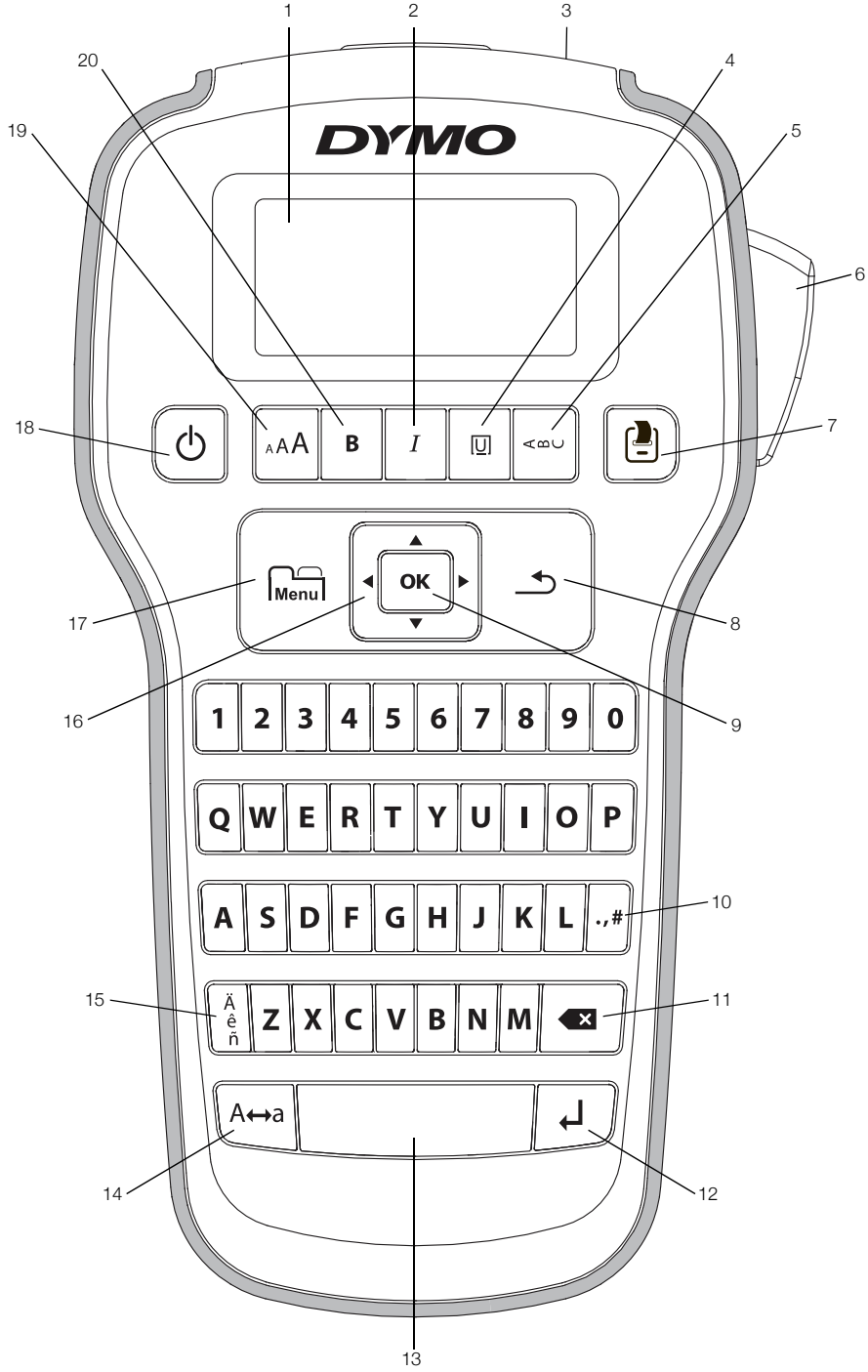

Şekil 1 DYMO LabelManager 160 Etiketleme Makinesi

- | | | |
|------------------------------|--------------------------------|-------------------------------|
| 1 LCD ekran | 8 İptal | 15 Vurgulu karakterler |
| 2 Eğik | 9 Tamam | 16 Gezinti |
| 3 Etiket çıkış yuvası | 10 Simgeler - Noktalama | 17 Menü |
| 4 Altı çizili/Kutular | 11 Backspace | 18 Açma/Kapama Tuşu |
| 5 Dikey | 12 Enter | 19 Yazı tipi boyutu |
| 6 Kesici tuşu | 13 Boşluk tuşu | 20 Kalın |
| 7 Yazdır | 14 Büyük Harf | |

Yeni Etiketleme Makineniz Hakkında

DYMO LabelManager 160 etiketleme makinesi ile yüksek kaliteli, kendinden yapışkanlı çok çeşitli etiketler oluşturabilirsiniz. Etiketlerinizi çok farklı yazı tipi boyutu ve stillerde bastırabilirsiniz. Etiketleme makinesi 6 mm, 9 mm veya 12 mm genişliklerinde DYMO D1 etiket kasetleri kullanır. Etiketlerin çok çeşitli renkleri mevcuttur.

www.dymo.com adresini ziyaret ederek etiketleme makineniz için etiket ve aksesuar temini konusunda bilgi alabilirsiniz.

Etiketleme Makinenizi Kaydetme

Etiketleme makinenizi çevrimiçi kaydetmek için www.dymo.com/register adresini ziyaret edin.

Aşağıdaki avantajlardan yararlanmak için etiketleme makinenizi kaydedin:

- Bir yıllık ek garanti
- Mevcut yükseltmelerin e-postayla bildirilmesi
- Özel teklifler ve yeni ürün duyuruları

Kayıt işlemi sırasında, etiketleme makinenizin arka kapağının içinde bulunan seri numarasına ihtiyacınız olacak.

Başlarken

İlk etiketinizi basmak için bu bölümdeki talimatları izleyin.

Gücü Bağlama

Etiketleme makinesi, alkalin pillerle veya opsiyonel bir AC güç adaptörüyle çalışır. Güç tasarrufu yapmak amacıyla, etiketleme makinesi iki dakika çalıştırılmazsa otomatik olarak kapanır.

Pilleri Yerleştirme

Etiketleme makinesi, altı tane AAA alkalin pille çalışır.

Pilleri yerleştirmek için

- 1 Etiketleme makinesinin arkasındaki mandala basarak, pil bölmesi kapağını kaldırın. Bkz. Şekil 2.

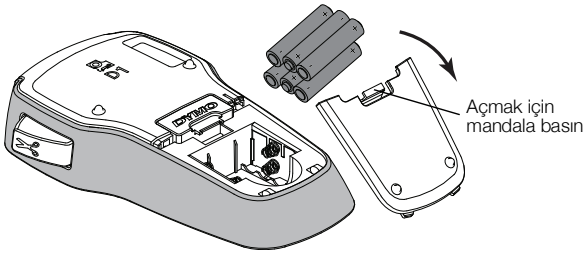

Şekil 2

- 2 Kutup işaretlerine (+ ve -) uygun olarak pilleri yerleştirin.
- 3 Pil bölmesinin kapağını yerine takın.

Önlemleri

- Eski ve yeni pilleri birlikte kullanmayın.
- Alkalin, standart (karbon çinko) veya şarj edilebilir (ni-cad, ni-mh vb.) Pilleri karıştırmayın.
- Etiketleme makinesi uzun süre kullanılmayacaksa pilleri çıkarın.

Opsiyonel Güç Adaptörünü Bağlama

Etiketleme makinesine güç vermek için opsiyonel bir 9 Volt, 2 A güç adaptörü kullanılabilir. Güç adaptörü etiketleme makinesine takıldığında, pillerin güç kaynağı olarak bağlantısı kesilir.

Yalnızca bu kullanıcı kılavuzunda listelenen güç adaptörlerini kullanın:

Dee Van Enterprise Co., Ltd.'nin adaptör modeli DSA-18PFM-09 Fc 090200 (not: "c", EU, UP, UK, US, UJ, JP, CH, IN, AU, KA, KR, AN, AR, BZ, SA, AF veya CA olabilir).

Opsiyonel güç adaptörünü takmak için

- 1 Güç adaptörünü etiketleme makinesinin üstündeki güç konektörüne takın.
- 2 Güç adaptörünün diğer ucunu bir elektrik prizine takın.

Etiket Kasetinin Takılması ve Çıkarılması

Etiketleme makineniz DYMO D1 etiket kasetlerini kullanır. İlave etiket kaseti satın alma bilgileri için, www.dymo.com web sitesini ziyaret edin.



Dikkat : Kesici bıçak oldukça keskindir. Etiket kutusunu değiştirirken, parmaklarınızı ve vücudunuzun diğer kısımlarını kesici bıçaktan uzak tutun, kesici düğmesine basmayın.

Etiket kasetini takmak için

- 1 Etiket bölmesini açmak için etiket kasetinin kapağını kaldırın. Bkz. Şekil 3.

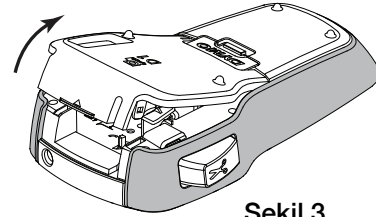

Şekil 3

- 2 Etiket ve bant kaset ağzında gergin olduğundan ve etiketin, etiket kılavuzları arasından geçtiğinden emin olun. Bkz. Şekil 4.

Gerekirse bantı sıkıştırmak için bant geri sarma makarasını saat yönünde döndürün.

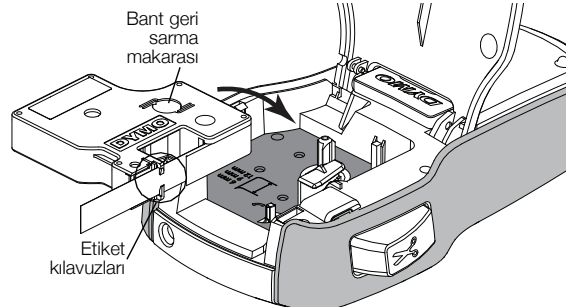

Şekil 4

- 3 Kaseti yerleştirin ve kaset yerine oturup “klik” sesi gelene kadar sıkıca bastırın. Bkz. Şekil 5.

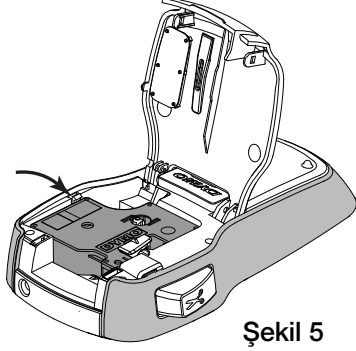

Şekil 5

- 4 Etiket kaseti kapağını kapatın.

Etiket kasetini her değiştirdiğinizde, etiket genişliğini seçmeniz gerekir.

Etiket kasetini çıkarmak için

- 1 Yazıcının arkasındaki etiket kartuşu kapağını kaldırın.
- 2 Etiket kasetini çıkarın.
- 3 Yeni etiket kasetini yukarıda açıklandığı gibi takın.
- 4 Etiketleme makinesi tarafından istendiğinde yeni etiketin genişliğini seçin.

Etiketleme Makinesinin İlk Kez Kullanımı

Etiketleme makinesini ilk defa açtığınızda, dil, etiket genişliği ve ölçü birimleri ayarlarını seçmeniz gerekir. Söz konusu seçimler, değiştirilinceye kadar aynı kalır.

Bu seçimleri değiştirmek için tuşunu kullanabilirsiniz.

Etiketleme makinesini kurmak için

- 1 Etiketleme makinesini açmak için düğmesine basın.
- 2 Dili seçin ve **OK** tuşuna basın.
- 3 **inç** veya **mm**'yi seçin ve **OK** tuşuna basın.
- 4 Halen etiketleme makinesinde bulunan etiket kasetinin genişliğini seçip **OK** tuşuna basın.

Artık ilk etiketinizi yazdırabilirsiniz.

Etiket basmak için

- 1 Basit bir etiket oluşturmak için metin girin.
- 2 tuşuna basın.
- 3 Etiketi kesmek için kesici tuşuna basın.
- 4 Yapışkanı açığa çıkarmak için etiketin arkasındaki kağıdı çıkarıp, etiketi yapıştırın. Bkz. Şekil 6.

Ayrılan arka kağıt



Şekil 6

Tebrikler! İlk etiketinizi yazdırdınız. Etiket oluşturmak amacıyla mevcut seçenekler hakkında daha fazla bilgi almak için okumaya devam edin.

Etiketleme Makinesini Daha Yakından Tanıyın

Etiketleme makinenizdeki fonksiyon tuşlarının yerlerini tanımaya başlayın. Bkz. Şekil 1, sayfa 4. Aşağıdaki bölümlerde her bir özellik ayrıntılı olarak açıklanmaktadır.

Güç

tuşu etiketleme makinesini açar/kapatır. İki dakika boyunca işlem yapmazsanız, etiketleme makinesi otomatik olarak kapanır.

Etiketleme makinesi kapandığında, geçerli etiket metni ve biçimlendirmesi hatırlanır ve etiketleme makinesini tekrar açtığınızda görüntülenir.

Piller çıkarıldığında ve opsiyonel güç adaptörünün bağlantısı kesildiğinde, güncel etiket metni ve biçimlendirme kaybolur.

LCD Ekran

DYMO'ya özel grafik ekran sayesinde, eklediğiniz pek çok biçimlendirme özelliği anında görünür.

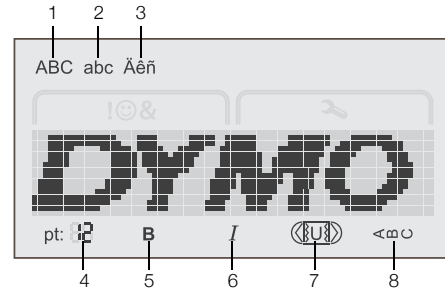

- | | |
|-----------------------|-----------------------|
| 1 Büyük harf | 5 Kalın |
| 2 Küçük harf | 6 Eğik |
| 3 Vurgulu karakterler | 7 Altı çizili/Kutular |
| 4 Yazı tipi boyutu | 8 Dikey |

LCD ekranın üstü ve altı boyunca uzanan özellik göstergeleri, bir özellik veya ayar seçildiğinde siyah renkte görünür.

Gezinti Tuşları

Sol ve sağ gezinti tuşlarını kullanarak etiketinizi inceleyebilir ve düzenleyebilirsiniz. Ayrıca, dört gezinti tuşunun tümünü kullanarak menü seçimlerinde gezinebilir ve ardından **OK** tuşuna basarak bir seçim yapabilirsiniz.

İptal

tuşu ile, bir menüden seçim yapmadan çıkabilir veya yazdırma gibi bir işlemi iptal edebilirsiniz.

Backspace/Temizleme Tuşu

tuşu, imlecin solundaki karakteri siler.

tuşuna basıp basılı tutulduğunda, imlecin solundaki karakterler hızla silinir.

Büyük Harf Modu

A↔a tuşu, büyük harf yazmayı açar veya kapatır. Büyük Harf modu açıldığında, girilen tüm harfler büyük yazılır. Büyük Harf modu kapatıldığında, girilen tüm harfler küçük yazılır. Varsayılan ayarda Büyük Harf modu açıktır.

Menü

 tuşu, Simgeler/Küçük Resim ve Ayarlar sekmelerini görüntüler.

 tuşuna basıldığında, Simgeler/Küçük Resim ve Ayarlar sekmeleri arasında geçiş yapılır.

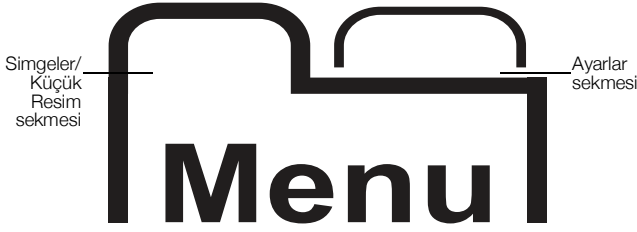

Etiketlerinize simgeler ve küçük resimler eklemek için Simgeler ve Küçük Resim menüsünü kullanabilirsiniz.

Dil, etiket genişliği ve ölçü birimleri ayarlarını değiştirmek için Ayarlar menüsünü kullanabilirsiniz.

Küçük Resimler, Simgeler ve Özel Karakterlerin Kullanımı

Etiketlerinize küçük resimler, simgeler, noktalama işaretleri ve diğer özel karakterler ekleyebilirsiniz.

Küçük Resimlerin Eklenmesi

Etiketleme makinesi sayfa 9'da gösterilen küçük resimleri içerir.

Küçük resim eklemek için

- 1 Şu tuşa basın: .
- 2 ▲ ve ▼ tuşuna basarak **Küçük Resim**'i seçin.
- 3 **OK** tuşuna basın.
- 4 İstenecek resmi seçmek için gezinti tuşlarını kullanın.
- 5 Etiketinize resim eklemek için **OK** düğmesine basın.

Simge Ekleme

Etiketleme makinesi, sayfa 9'da gösterilen genişletilmiş simge grubunu destekler.

Bir simge eklemek için

- 1 Şu tuşa basın: .
- 2 ▲ ve ▼ tuşuna basarak **Simgeler**'i seçin.
- 3 **OK** tuşuna basın.
- 4 İstenecek simgeyi seçmek için gezinti tuşlarını kullanın.
- 5 Etiketinize simge eklemek için **OK** düğmesine basın.

 ., # düğmesine basarak noktalama işaretlerine hızla erişebilirsiniz.

Uluslararası Karakterler Ekleme

Etiketleme makinesi, genişletilmiş Latince karakterleri destekler.

Ä, Ê, Ñ tuşuna ve ardından bir harfe basıldığında, o harfin mevcut tüm varyasyonları görüntülenir.

Örneğin, Ä, Ê, Ñ tuşuna ve sonra **a** harfine basarsanız, à á â ã ä harflerini ve kullanılabilir tüm varyasyonları göreceksiniz.

Vurgulu karakterler eklemek için

- 1 Ä, Ê, Ñ tuşuna ve ardından bir harf karakterine basın. Harf karakterinin vurgulu varyasyonları görüntülenir.
- 2 Gezinti tuşlarını kullanarak istediğiniz karakteri seçin ve **OK** tuşuna basın.

 Bir harfe ait vurgulu karakter varyasyonlarına, ilgili harf tuşuna basıp tuşu kısa süreyle basılı tutarak ulaşabilirsiniz.

Etiketinizin Biçimlendirilmesi

Etiketlerinizin görünümünü geliştirmek için çeşitli biçim seçeneklerinden birini seçebilirsiniz.

Yazı Tipi Boyutunun Değiştirilmesi

Etiketleriniz için altı yazı tipi boyutu bulunmaktadır.

Kullanılabilir yazı tipi boyutları, seçtiğiniz etiket genişliğine bağlıdır. Yazı tipi boyutu, bir etiket üzerindeki tüm karakterlere uygulanır.

Etiket Genişliği	Mevcut Yazı Tipi Boyutları
6 mm (1/4")	8, 10, 12 punto
9 mm (3/8")	8, 10, 12, 16, 20 punto
12 mm (1/2")	8, 10, 12, 16, 20, 24 punto

Yazı tipi boyutunu değiştirmek için

- ▶ İstenecek yazı tipi boyutu görüntülenene kadar **AA** tuşuna basın.

Yazı Tipi Stilinin Değiştirilmesi

İki yazı tipi stili mevcuttur: kalın ve eğik. Bu stiller birleştirilebilir.

 Yazı tipi stilleri, tüm simgeler ve harf-sayısal karakterler için geçerlidir. Ancak yazı tipi stilleri küçük resme uygulanmaz.

Yazı tipi stilini değiştirmek için

- ▶ Kalın yazı tipini eklemek veya çıkarmak için **B** tuşuna basın.
- ▶ Eğik yazı tipini eklemek veya çıkarmak için **I** tuşuna basın.

Stil, ekranda anında görünür.

Kutu ve Altı Çizili Stillerinin Eklenmesi

Bir kutu veya altı çizili stil ekleyerek metni vurgulayabilirsiniz.

Beş stil mevcuttur:

ABC 123

ABC 123

ABC 123

ABC 123

ABC 123

Bir kutu veya altı çizili stil eklemek için

- ▶ İstenen kutu veya altı çizili stili görüntülenene kadar  tuşuna basın.

Bir etiketin altı çizilebilir veya bir kutu içerisine yerleştirilebilir, ancak her ikisi birden yapılamaz.

İki satırlı bir etikete altı çizili stil eklendiğinde, her satırın altı çizilir. İki satırlı bir etikete bir kutu eklendiğinde, her iki satır tek bir kutuda çevrelenir.

Dikey Etiket Oluşturma

Etiketleri, metin dikey olacak şekilde yazdırabilirsiniz.

İki satırlı dikey etiket yazdırırken, etiket, ilk satırdan sonra ikinci metin satırıyla yazılacaktır.

Bir dikey etiket oluşturmak için



- 1 tuşuna basın.
- 2 Metni girin.
- 3 Yazdırmak için  tuşuna basın.

 Altı çizili stil, dikey bir etikete yazdırılmaz.

İki Satırlı Etiket Oluşturma

Bir etiket üzerine en fazla iki satır yazdırabilirsiniz. 6 mm (1/4") genişliğinde etiketlere yalnızca tek satırlı metin yazdırılabilir.

İki satırlı etiket oluşturmak için

- 1 İlk satırın metnini girin ve  tuşuna basın.  simgesi görünür. Bu simge yazdırılmaz.
- 2 İkinci satırın metnini girin.
- 3 Yazdırmak için  tuşuna basın.

Etiketleme Makinenizin Bakımı

Makinenize yapacağınız kısa ve basit bakımlar makineyi uzun süre arızasız kullanmanızı sağlar. Etiketleme makinenizin sorunsuz çalışması için onu düzenli olarak temizleyin. Etiket kasetini her değiştirdiğinizde kesici bıçağı temizleyin.

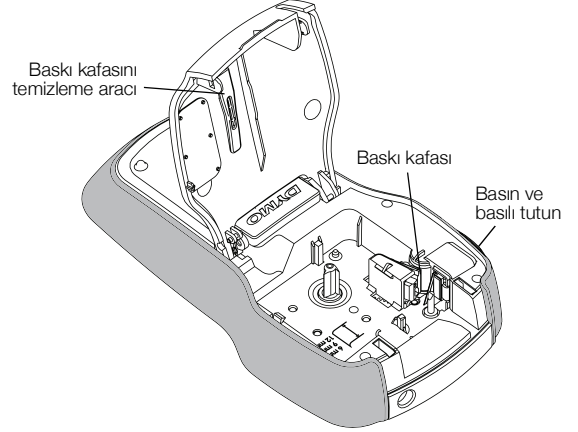

Şekil 7

 **Dikkat** : Kesici bıçak oldukça keskindir. Bıçağı temizlerken kesici bıçak ile doğrudan temastan kaçınınız.

Kesici bıçağı temizlemek için

- 1 Etiket kasetini çıkarın.
 - 2 Kesici bıçağı dışarı çıkarmak için kesici tuşunu basılı tutun. Bkz. Şekil 7.
 - 3 Bıçağın her iki tarafını bir parça pamuk ve alkolle temizleyin.
-  Kesici bıçak son derece keskindir. Temizlik yaparken dikkatli kullanınız.

Baskı kafasını temizlemek için

- 1 Etiket kasetini çıkarın.
- 2 Baskı kafasını temizleme aracını etiket bölmesi kapağından çıkarın. Bkz. Şekil 7. Bir temizleme aracınız yoksa, DYMO Müşteri Hizmetleri'ni arayın (<http://support.dymo.com>).
- 3 Yazdırma kafasında, aletin yastıklı tarafını nazikçe silin.



Küçük Resim

Simgeler

'	"	,	.	;
!	?	!	¿	—
'	:	/	\	
§	•	¶	°	∞
€	\$	¢	£	¥
@	&	#	%	‰
+	-	*	÷	√
^	~	≈	=	≠
±	<	>	≤	≥
[]	½	¼	¾
()	{	}	⅓
0	1	2	3	4
5	6	7	8	9
°	1	2	3	4
5	6	7	8	9
α	β	γ	δ	ε
ζ	η	θ	ι	κ
λ	μ	ν	ξ	ο
π	ρ	σ	τ	υ
φ	χ	ψ	ω	
A	B	Γ	Δ	E
Z	H	Θ	I	K
Λ	M	N	Ξ	O
Π	P	Σ	T	Υ
Φ	X	Ψ	Ω	

Sorun Giderme

Etiketleme makinenizde bir sorun ile karşılaşırsanız aşağıdaki çözüm önerilerine göz atın.

Sorun/Hata Mesajı	Çözüm
Ekranda görüntü yok	<ul style="list-style-type: none">Etiketleme makinesinin açık olduğundan emin olun.Pilleri değiştirin veya opsiyonel güç adaptörünü takın.
Kötü baskı kalitesi	<ul style="list-style-type: none">Pilleri değiştirin veya opsiyonel güç adaptörünü takın.Etiket kasetinin doğru olarak takıldığından emin olun.Baskı kafasını temizleyin. Bkz. Etiketleme Makinenizin Bakımı.Etiket kasetini değiştirin.
Düşük kesici performansı	Kesici bıçağı temizleyin. Bkz. Etiketleme Makinenizin Bakımı .
Yazdırılıyor...	İşlem gerekmez. Bu mesaj, baskı işlemi bittiğinde kaybolur.
Çok fazla karakter! Arabellekteki maksimum karakter sayısı aşıldı	Başka karakter eklenemez.
Çok fazla satır! Maksimum satır sayısı aşıldı	<ul style="list-style-type: none">Metni etiket genişliğine sığdırmak için bir satırı silin.Daha geniş bir etiket kaseti takın. 6 mm (1/4") genişliğinde etiketlere yalnızca tek satırlı metin yazdırılabilir. 9 mm (3/8") ve 12 mm (1/2") genişliğinde etiketlere iki satırlı metin yazdırılabilir.
  Pil zayıf	Pilleri değiştirin veya opsiyonel güç adaptörünü takın.
Kaset takın! Etiket kaseti takılmamış.	Bir etiket kaseti takın. Bkz. Etiket Kasetinin Takılması ve Çıkarılması .
Etiket sıkıştı! Etiket sıkışması nedeniyle motor durdu.	<ul style="list-style-type: none">Sıkışan etiketi çıkarın; etiket kasetini değiştirin.Kesici bıçağı temizleyin. Bkz. Etiketleme Makinenizin Bakımı.
Arka kağıdı etiketten nasıl çıkarabilirim?	DYMO etiketlerde, çıkarması kolay bir arka kağıt vardır. <ol style="list-style-type: none">Etiketin arkasındaki ayrılma yerini bulun.Etiketi uzunlamasına nazikçe sıkıştırarak katı, etiketin baskı yapılacak tarafına doğru katlayın. Etiketin arka kağıdı ayrılacaktır.Etiketin arkasını etiketten dikkatle sıyrıp çıkartın.

Ayrılan arka kağıt



Daha fazla yardım için, www.dymo.com adresindeki DYMO Web sitesini ziyaret edin.

Belge Geri Bildirimi

Ürünlerimiz için en yüksek nitelikli belgeleri hazırlamak amacıyla sürekli çalışmaktayız. Görüşleriniz bizim için önem taşımaktadır.

Kullanıcı kılavuzlarımız hakkındaki yorum ve önerilerinizi bekliyoruz. Görüşlerinizle birlikte aşağıdaki bilgileri de iletmenizi rica ederiz:

- Ürün adı, model numarası ve Kullanım Kılavuzu sayfa numarası
- Belirsiz veya yanlış talimatların; daha ayrıntılı bilgi gerektiren alanların, vb. gibi kısa açıklaması

Belgelendirme kapsamında görmek istediğiniz ek konulara ilişkin önerilerinize de açığız.

Mesajlarınızı iletebileceğiniz e-posta adresimiz: **documentation@dymo.com**

Bu e-posta adresinin sadece belgelere ilişkin görüşler için kullanıldığını belirtmek isteriz. Teknik sorularınız için, Müşteri Destek birimimize başvurun.

Çevre Bilgileri

Satın almış olduğunuz ekipman, üretilmesi için doğal kaynakların çıkarılmasını ve kullanılmasını gerektirmektedir. Sağlık ve çevre bakımından tehlikeli maddeler içerebilir.

Bu maddelerin çevreye yayılmasını önlemek ve doğal kaynaklar üzerindeki baskıyı azaltmak için, uygun geri kazanım sistemlerini kullanmanızı rica ederiz. Bu sistemler, kullanım ömrünü doldurmuş ekipmanınızın malzemelerinin çoğunu güvenilir, çevresel bir yoldan yeniden kullanacak veya geri dönüştürecektir.

Cihazınızda bulunan çarpı işaretli çöp kutusu simgesi bu sistemleri kullanmanız gerektiğini göstermektedir.



Bu ürünün toplanması, yeniden kullanımı ve geri dönüştürme sistemleri hakkında daha fazla bilgiye ihtiyacınız olursa, lütfen yerel veya bölgesel atık idarenizle temas kurun.

Ürünlerimizin çevresel performansına ilişkin daha fazla bilgi almak için DYMO'yu da arayabilirsiniz.

Bu ürün, Elektro Manyetik Uyumluluk (EMC) direktifi ve düşük gerilim direktifi doğrultusunda CE işareti taşımakta olup, aşağıdaki uluslararası standartlara uyacak şekilde tasarlanmıştır:

US FCC Sınıf B Uygunluk
Güvenlik - UL, CUL, TUV, CE, T-Mark, SAA, BABT, C-Tick
EMC - EMI Uygunluğu
TR 55022; TR 61000 (+ ekler)
RoHS 2002/95/EC