

# **DYMO<sup>®</sup>**

## **LabelManager<sup>®</sup> 160**

Guia do Usuário

**Direitos de autor**

© 2011-2015 Newell Rubbermaid Europe, LLC. Todos os direitos reservados.

Nenhuma parte deste documento pode ser reproduzida ou transmitida de alguma forma ou por algum meio, ou traduzida para outro idioma, sem o consentimento prévio por escrito da Newell Rubbermaid Europe, LLC.

**Marcas comerciais**

DYMO e LabelManager são marcas registadas nos EUA e noutros países. Todas as outras marcas registadas são propriedade dos seus respectivos proprietários.

# Índice

<b>Acerca da sua nova Máquina de etiquetar</b> .....	<b>5</b>
Registar a sua Máquina de etiquetar .....	5
<b>Introdução</b> .....	<b>5</b>
Ligar a corrente .....	5
Inserir as pilhas .....	5
Ligar o transformador opcional .....	5
Inserir e remover a cassete de etiquetas .....	5
<b>Utilizar a máquina de etiquetar pela primeira vez</b> .....	<b>6</b>
<b>Conhecer a Máquina de etiquetar</b> .....	<b>6</b>
Alimentação .....	6
Ecrã LCD .....	6
Teclas de navegação .....	7
Cancelar .....	7
Retrocesso/Limpar .....	7
Modo de maiúsculas .....	7
Menu .....	7
<b>Utilizar o ClipArt, símbolos e caracteres especiais</b> .....	<b>7</b>
Adicionar ClipArt .....	7
Adicionar símbolos .....	7
Adicionar caracteres internacionais .....	7
<b>Formatar a etiqueta</b> .....	<b>7</b>
Alterar o tamanho de letra .....	7
Alterar o estilo de letra .....	7
Adicionar estilos de caixa e sublinhado .....	8
Criar etiquetas verticais .....	8
Criar etiquetas com duas linhas .....	8
<b>Cuidados com a sua Máquina de etiquetar</b> .....	<b>8</b>
<b>ClipArt</b> .....	<b>9</b>
<b>Símbolos</b> .....	<b>9</b>
<b>Resolução de problemas</b> .....	<b>10</b>
<b>Comentários sobre a documentação</b> .....	<b>11</b>
<b>Informação ambiental</b> .....	<b>11</b>

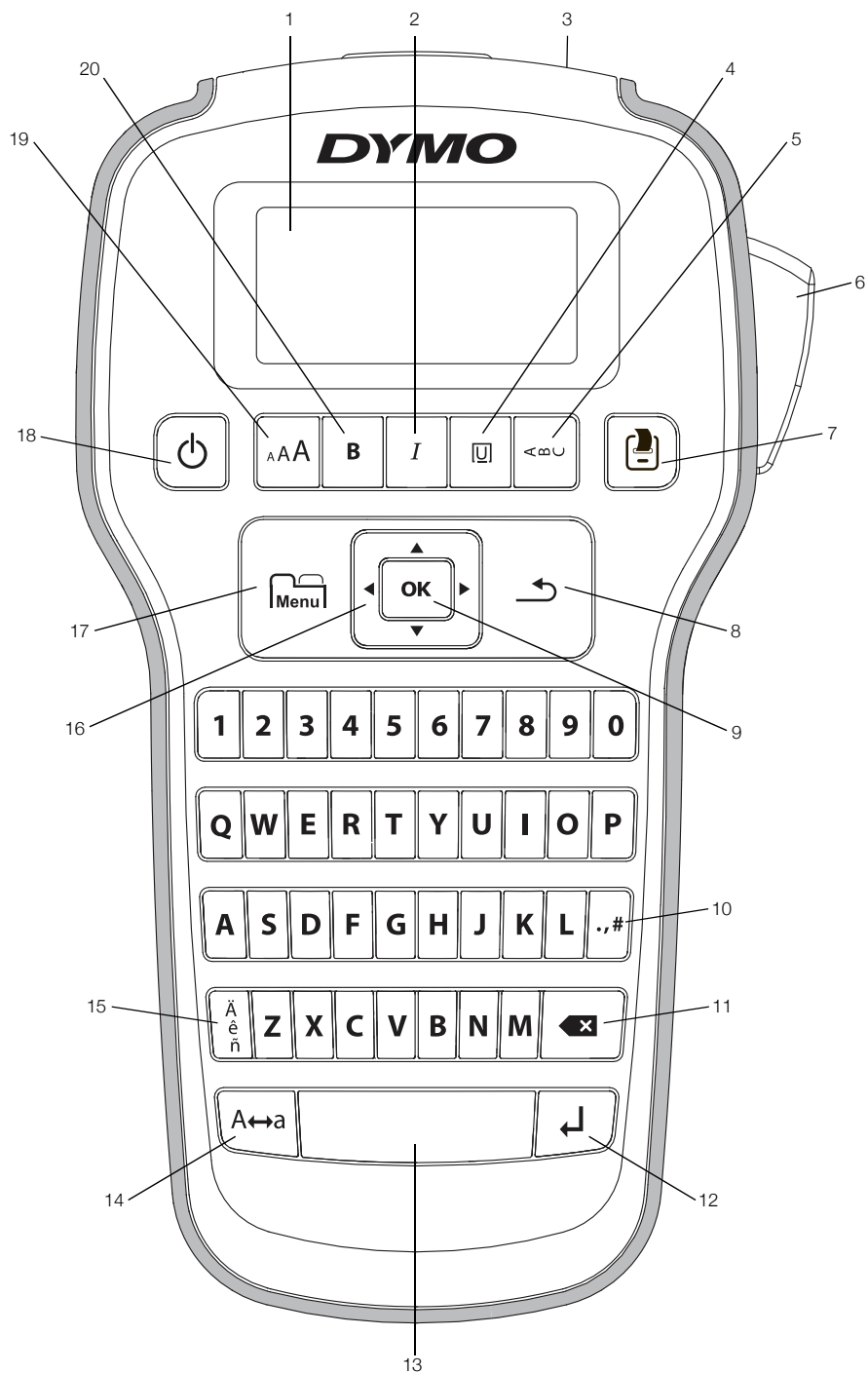

**Figura 1** Máquina de etiquetar LabelManager 160 DYMO

- |                                       |                                  |                                    |
|---------------------------------------|----------------------------------|------------------------------------|
| <b>1</b> Ecrã LCD                     | <b>8</b> Cancelar                | <b>15</b> Caracteres acentuados    |
| <b>2</b> Itálico                      | <b>9</b> OK                      | <b>16</b> Tecla de Navegação       |
| <b>3</b> Ranhura de saída da etiqueta | <b>10</b> Símbolos - Pontuação   | <b>17</b> Menu                     |
| <b>4</b> Sublinhado/Caixas            | <b>11</b> Retrocesso (Backspace) | <b>18</b> Ligado/Desligado         |
| <b>5</b> Vertical                     | <b>12</b> Enter                  | <b>19</b> Tamanho do tipo de letra |
| <b>6</b> Botão do cortador            | <b>13</b> Barra de espaços       | <b>20</b> Negrito                  |
| <b>7</b> Imprimir                     | <b>14</b> Maiúsculas             |                                    |

## Acerca da sua nova Máquina de etiquetar

Com a máquina de etiquetar LabelManager 160 DYMO, pode criar uma ampla variedade de etiquetas auto-adesivas de elevada qualidade. Pode optar por imprimir as suas etiquetas com muitos tamanhos e estilos diferentes. A máquina de etiquetar usa cassetes de etiquetas DYMO D1 com larguras de 6 mm (1/4"), 9 mm (3/8") ou 12 mm (1/2"). As etiquetas encontram-se disponíveis numa ampla variedade de cores.

Visite [www.dymo.com](http://www.dymo.com) para obter informações sobre como obter etiquetas e acessórios para a sua máquina de etiquetar.

## Registar a sua Máquina de etiquetar

Visite [www.dymo.com/register](http://www.dymo.com/register) para registar online a sua máquina de etiquetar.

Registe a sua máquina de etiquetar para obter estes benefícios:

- Um ano de garantia adicional
- Notificação da disponibilidade de actualizações por e-mail
- Ofertas especiais e anúncios de produtos novos

Durante o processo de registo, precisará do número de série, o qual está localizado dentro do compartimento posterior da máquina de etiquetar.

## Introdução

Cumpra as instruções nesta secção para imprimir a sua primeira etiqueta.

### Ligar a corrente

A máquina de etiquetar é alimentada por pilhas alcalinas ou um transformador de corrente CA opcional. Para poupar energia, a Máquina de etiquetar desliga-se automaticamente após dois minutos de inactividade.

### Inserir as pilhas

A máquina de etiquetar é alimentada por seis pilhas alcalinas AAA.

#### Para inserir as pilhas

- 1 Prima a patilha na traseira da máquina de etiquetar para remover a tampa do compartimento das pilhas. Ver Figura 2.



Figura 2

- 2 Insira as pilhas respeitando as marcas da polaridade (+ e -).

- 3 Volte a colocar a tampa do compartimento das pilhas.

### Precauções

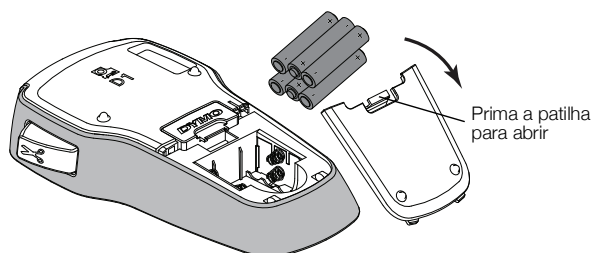
- Não misture pilhas velhas e novas.
- Não misture baterias alcalinas, padrão (carbono-zinco) ou recarregáveis (ni-cad, ni-mh, etc.).
- Retire as pilhas se a máquina de etiquetar não for utilizada durante um longo período de tempo.

### Ligar o transformador opcional

Pode utilizar um transformador de 9 Volts, 2 A opcional para alimentar a máquina de etiquetar. A ligação do transformador à máquina de etiquetar desliga o uso das pilhas como fonte de alimentação.

Utilize apenas o adaptador de energia listado neste guia do usuário:

Adaptador modelo DSA-18PFM-09 Fc 090200 (nota: "c" pode ser EU, UP, UK, US, UJ, JP, CH, IN, AU, KA, KR, AN, AR, BZ, SA, AF ou CA) da Dee Van Enterprise Co., Ltd.

### Para ligar o transformador opcional

- 1 Introduza o cabo do transformador no conector de alimentação, na parte superior da máquina de etiquetar.
- 2 Ligue a outra extremidade do cabo do transformador a uma tomada eléctrica.

### Inserir e remover a cassette de etiquetas

A sua máquina de etiquetar usa cassetes de etiquetas DYMO D1. Visite [www.dymo.com](http://www.dymo.com) para obter informações sobre como comprar cassetes de etiquetas adicionais.

 **Cuidado:** A lâmina de corte é extremamente afiada. Ao substituir a cassette de etiquetas, mantenha os dedos e outras partes do corpo afastados da lâmina de corte e não prima o botão do cortador.

### Para inserir a cassette de etiquetas

- 1 Levante a tampa do compartimento das cassetes de fitas para abrir o abrir. Ver Figura 3.



Figura 3

- 2 Certifique-se que a etiqueta e a fita de tinta estão esticadas junto à abertura da cassette e que a etiqueta passa entre os guias das etiquetas. Ver Figura 4.

Se for necessário, rode a bobina de rebobinagem da fita de tinta no sentido dos ponteiros do relógio para esticar a fita de tinta.

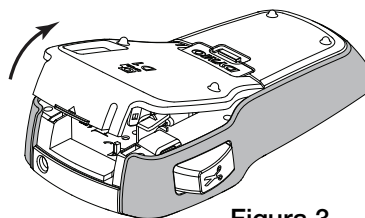

Figura 4

- 3 Insira a cassete e prima com força até que a cassete encaixe na perfeição. Ver Figura 5.

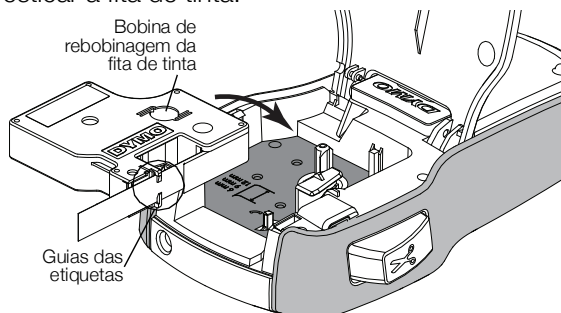

Figura 5

- 4 Feche a tampa do compartimento das cassetes de fitas.

Sempre que mudar a cassete de etiquetas, ser-lhe-á solicitado que seleccione a largura da fita que está a utilizar.

#### Para remover a cassete de etiquetas

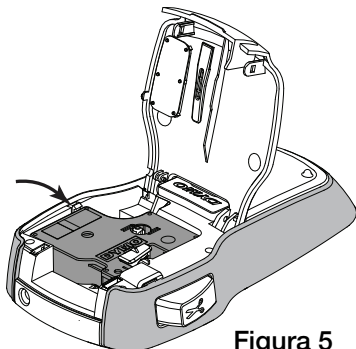
- 1 Levante a do compartimento das cassetes de fitas na traseira da máquina de etiquetar.
- 2 Retire a cassete de etiquetas.
- 3 Insira uma nova cassete de etiquetas conforme descrito acima.
- 4 Seleccione a nova largura das etiquetas quando solicitado pela máquina de etiquetar.

#### Utilizar a máquina de etiquetar pela primeira vez

Na primeira vez que ligar a máquina de etiquetar, é-lhe pedido para seleccionar as definições do idioma, largura da etiqueta e unidades de medida. Estas seleções mantêm-se até as alterar.

Pode alterar estas seleções utilizando a tecla.

#### Para definir a máquina de etiquetar

- 1 Prima para ligar a máquina de etiquetar.
- 2 Seleccione o idioma e prima **OK**.
- 3 Seleccione **Polegadas** ou **mm** e prima **OK**.
- 4 Seleccione a largura da cassete de etiquetas actualmente no interior da máquina de etiquetar e prima **OK**.

Está agora pronto a imprimir a sua primeira etiqueta.

#### Para imprimir uma etiqueta

- 1 Insira texto para criar uma etiqueta simples.
- 2 Prima .
- 3 Prima o botão do cortador para cortar a etiqueta.
- 4 Retire o revestimento posterior da etiqueta para expor a parte adesiva e, em seguida, aplique a etiqueta. Ver Figura 6.



Figura 6

**Parabéns!** Imprimiu a sua primeira etiqueta Continue a ler para obter mais informações acerca das opções disponíveis para a criação de etiquetas.

#### Conhecer a Máquina de etiquetar

Familiariza-se com a localização das teclas de funções da sua máquina de etiquetar. Consulte Figura 1 na página 4. As secções seguintes descrevem cada função detalhadamente.

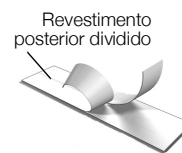
#### Alimentação

A tecla liga e desliga a máquina de etiquetar. A máquina de etiquetar desliga-se automaticamente após dois minutos de inactividade.

Quando a máquina de etiquetar é desligada, o texto e formatação da actual etiqueta são memorizados e serão apresentados quando a máquina de etiquetar for ligada novamente.

Quando as pilhas são removidas e o transformador opcional é desligado, o texto e formação da actual etiqueta perdem-se.

#### Ecrã LCD

A maioria da formatação que adiciona é imediatamente visível no ecrã gráfico exclusivo da DYMO.

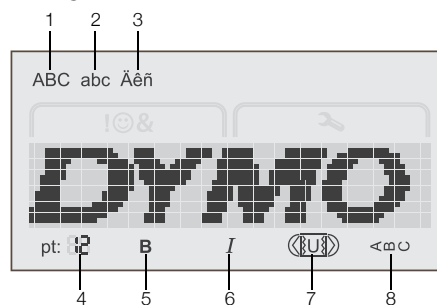

- |   |                          |   |                   |
|---|--------------------------|---|-------------------|
| 1 | Maiúscula                | 5 | Negrito           |
| 2 | Minúscula                | 6 | Itálico           |
| 3 | Caracteres acentuados    | 7 | Sublinhado/Caixas |
| 4 | Tamanho do tipo de letra | 8 | Vertical          |

Os indicadores das funções ao longo do topo e fundo do ecrã LCD surgem a preto quando uma função ou definição é seleccionada.

## Teclas de navegação

Pode rever e editar a sua etiqueta utilizando as teclas de navegação para a esquerda e para a direita. Pode movimentar-se através das selecções do menu utilizando as quatro teclas de navegação e prima então **OK** para efectuar uma selecção.

## Cancelar

A tecla sai de um menu sem efectuar uma selecção ou cancelar uma acção, como impressão.

## Retrocesso/Limpar

A tecla elimina o carácter à esquerda do cursor.

Prima ininterruptamente a tecla para eliminar rapidamente os caracteres à esquerda do cursor.

## Modo de maiúsculas

A tecla **A↔a** activa ou desactiva o uso de maiúsculas. Quando o modo de maiúsculas está activo, todas as letras são introduzidas em maiúsculas. Quando o modo de maiúsculas está desactivado, todas as letras são introduzidas em minúsculas. O modo de maiúsculas activo é a predefinição.

## Menu

A tecla apresenta os separadores Símbolos/ClipArt e Definições.

Prima a tecla para alternar entre os separadores Símbolos/ClipArt e Definições.



Pode utilizar o menu dos Símbolos e ClipArt para inserir os símbolos e ClipArt nas suas etiquetas.

Pode utilizar o menu das Definições para alterar as definições do idioma, largura da etiqueta e unidades de medida.

## Utilizar o ClipArt, símbolos e caracteres especiais

Pode adicionar ClipArt, símbolos, pontuação e outros caracteres especiais às suas etiquetas.

### Adicionar ClipArt

A máquina de etiquetar inclui a ClipArt apresentada na página 9.

### Para apagar a ClipArt

- 1 Prima .
- 2 Prima e para seleccionar a **ClipArt**.
- 3 Prima **OK**.
- 4 Use as teclas de navegação para seleccionar a imagem desejada.
- 5 Prima **OK** para adicionar a imagem à sua etiqueta.

## Adicionar símbolos

A máquina de etiquetar suporta o conjunto de símbolos apresentado na página 9.

### Para inserir um símbolo

- 1 Prima .
- 2 Prima e para seleccionar **Símbolos**.
- 3 Prima **OK**.
- 4 Use as teclas de navegação para seleccionar o símbolo desejado.
- 5 Prima **OK** para adicionar o símbolo à sua etiqueta.

Pode aceder rapidamente aos símbolos de pontuação premindo **.,#**.

### Adicionar caracteres internacionais

A máquina de etiquetar suporta o conjunto de caracteres latinos.

Ao primir seguido de uma letra apresenta todas as variações disponíveis dessa letra.

Por exemplo, se primir e depois a letra **a**, verá **à á â ã ä å** passando por todas as variações disponíveis.

### Para adicionar caracteres com acentos

- 1 Prima e depois um carácter alfa. As variações de acentuação desse carácter alfa são apresentadas.
- 2 Use as teclas de navegação para seleccionar o carácter que pretende e prima **OK**.

Pode aceder igualmente às variações de acentuação de uma letra premindo ininterrupta e brevemente a tecla alfa correspondente.

## Formatar a etiqueta

Pode escolher entre várias opções de formatação para melhorar o aspecto das suas etiquetas.

### Alterar o tamanho de letra

Encontram-se disponíveis seis tamanhos de letra.

Os tamanhos de letra disponíveis dependem da largura da etiqueta seleccionada. O tamanho de letra aplica-se a todos os caracteres numa etiqueta.

#### Largura da etiqueta    Tamanhos de letra disponíveis

6 mm (1/4")	8, 10, 12 pontos
9 mm (3/8")	8, 10, 12, 16, 20 pontos
12 mm (1/2")	8, 10, 12, 16, 20, 24 pontos

### Para alterar o tamanho de letra

- ▶ Prima **A A** até o tamanho de letra desejada ser apresentado.

### Alterar o estilo de letra

Encontram-se disponíveis dois estilos de letra: negrito e itálico. Estes estilos podem ser combinados.

 Os estilos de letra são aplicados a todos os símbolos e caracteres alfa-numéricos. Porém, os estilos de letra não são aplicados à ClipArt.

### Para alterar o estilo de letra

- ▶ Prima **B** para adicionar ou remover o negrito.
- ▶ Prima **I** para adicionar ou remover o itálico.

O estilo é imediatamente visível no ecrã.

### Adicionar estilos de caixa e sublinhado

Pode assinalar o texto adicionando um estilo de uma caixa ou sublinhado.

Encontram-se disponíveis cinco estilos:

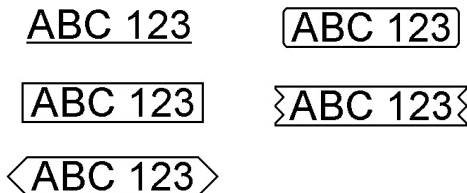

### Para adicionar uma caixa ou sublinhado

- ▶ Prima  até o estilo de caixa ou sublinhado desejado ser apresentado.

Uma etiqueta pode ser sublinhada ou anexada numa caixa, mas não as duas simultaneamente.



Ao adicionar um sublinhado numa etiqueta com duas linhas, cada uma das linhas será sublinhada. Ao adicionar uma caixa numa etiqueta com duas linhas, ambas as linhas serão anexadas numa única caixa.

### Criar etiquetas verticais

Pode imprimir etiquetas com o texto orientado verticalmente.

Ao imprimir etiquetas verticais com duas linhas, a etiqueta é impressa com a segunda linha de texto após a primeira linha.

### Para criar uma etiqueta vertical



- 1 Prima .
- 2 Introduza texto.
- 3 Prima  para imprimir.

 O estilo do sublinhado não é impresso numa etiqueta vertical.

### Criar etiquetas com duas linhas

Pode imprimir um máximo de duas linhas numa etiqueta. Só é possível imprimir uma linha de texto nas etiquetas de 6 mm (1/4”).

### Para criar uma etiqueta com duas linhas

- 1 Introduza o texto da primeira linha e prima .  
O símbolo  é apresentado. Este símbolo não é impresso.
- 2 Introduza o texto da segunda linha.
- 3 Prima  para imprimir.

## Cuidados com a sua Máquina de etiquetar

A sua máquina de etiquetar foi concebida para lhe proporcionar um serviço duradouro e sem problemas, requerendo pouca manutenção. Limpe a máquina de etiquetar regularmente para a manter a funcionar devidamente. Limpe a lâmina de corte cada vez que substituir a cassete de etiquetas.





Figura 7

 **Cuidado:** A lâmina de corte é extremamente afiada. Evite o contacto directo com a lâmina de corte enquanto limpa a lâmina.

### Para limpar a lâmina da guilhotina

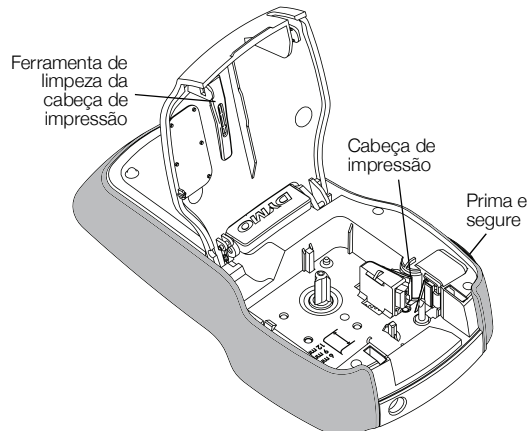
- 1 Retire a cassete de etiquetas.
- 2 Prima ininterruptamente o botão da guilhotina para expor a sua respectiva lâmina. Ver Figura 7.
- 3 Utilize uma bola de algodão e álcool para limpar os dois lados da lâmina de corte.

 A lâmina de corte é extremamente afiada. Tenha cuidado ao limpá-la.

### Para limpar a cabeça de impressão

- 1 Retire a cassete de etiquetas.
- 2 Remova a ferramenta de limpeza da cabeça de impressão do interior da tampa do compartimento das etiquetas. Ver Figura 7.  
Contacte o Serviço de Apoio ao Cliente da DYMO se não tiver um utensílio de limpeza (<http://support.dymo.com>).
- 3 Limpe suavemente com o lado almofadado da ferramenta ao longo da cabeça de impressão.



## ClipArt

## Símbolos

'	"	,	.	;
!	?	¡	¿	—
'	:	/	\	
§	•	¶	°	∞
€	\$	¢	£	¥
@	&	#	%	‰
+	-	*	÷	√
^	~	≈	=	≠
±	<	>	≤	≥
[	]	½	¼	¾
(	)	{	}	⅓
0	1	2	3	4
5	6	7	8	9
°	1	2	3	4
5	6	7	8	9
α	β	γ	δ	ε
ζ	η	θ	ι	κ
λ	μ	ν	ξ	ο
π	ρ	σ	τ	υ
φ	χ	ψ	ω	
A	B	Γ	Δ	E
Z	H	Θ	I	K
Λ	M	N	Ξ	O
Π	P	Σ	T	Υ
Φ	Χ	Ψ	Ω	

## Resolução de problemas

Analise as seguintes soluções possíveis, caso se depare com um problema durante a utilização da sua máquina de etiquetar.

Problema/Mensagem de erro	Solução
O ecrã não liga	<ul style="list-style-type: none"><li>■ Certifique-se de que a máquina de etiquetar está ligada.</li><li>■ Substitua as pilhas ou ligue o transformador de corrente opcional.</li></ul>
Qualidade de impressão fraca	<ul style="list-style-type: none"><li>■ Substitua as pilhas ou ligue o transformador de corrente opcional.</li><li>■ Certifique-se que a cassette de etiquetas está devidamente colocada.</li><li>■ Limpe a cabeça de impressão. Ver <b>Cuidados com a sua Máquina de etiquetar</b>.</li><li>■ Substitua a cassette de etiquetas.</li></ul>
Fraco desempenho do cortador	Limpe a lâmina. Ver <b>Cuidados com a sua Máquina de etiquetar</b> .
<b>A imprimir...</b>	Não é necessária qualquer acção. A mensagem desaparece quando a impressão é concluída.
<b>Demasiados caracteres!</b> Número máximo de caracteres na memória temporária excedido	Não é possível acrescentar caracteres adicionais.
<b>Demasiadas linhas!</b> Número máximo de linhas excedido	<ul style="list-style-type: none"><li>■ Elimine uma linha para encaixar o texto na largura da etiqueta.</li><li>■ Insira uma cassette de etiquetas mais largas.</li></ul> <p>Só é possível imprimir uma linha de texto nas etiquetas de 6 mm (1/4"). Só é possível introduzir até duas linhas nas etiquetas de 9 mm (3/8") e 12 mm (1/2").</p>
 Pilhas fracas	Substitua as pilhas ou ligue o transformador de corrente opcional.
<b>Inserir cassette!</b> Nenhuma cassette de etiquetas inserida.	Insira uma cassette de etiquetas. Ver <b>Inserir e remover a cassette de etiquetas</b> .
<b>Congestionamento de etiquetas!</b> O motor está encravado devido a um congestionamento de etiquetas.	<ul style="list-style-type: none"><li>■ Remova a etiqueta congestionada; substitua a cassette de etiquetas.</li><li>■ Limpe a lâmina. Ver <b>Cuidados com a sua Máquina de etiquetar</b>.</li></ul>
Como remover o revestimento posterior da etiqueta?	<p>As etiquetas DYMO têm um revestimento dividido fácil de remover.</p> <ol style="list-style-type: none"><li>1 Localize a divisão no revestimento da etiqueta.</li><li>2 Segure cuidadosamente a etiqueta pelo comprimento, dobrando-a em direcção ao seu lado impresso. O revestimento da etiqueta abre.</li><li>3 Remova cuidadosamente o revestimento posterior da etiqueta.</li></ol>



Se precisar de mais assistência, visite o site da DYMO em [www.dymo.com](http://www.dymo.com).

## Comentários sobre a documentação

Estamos constantemente a trabalhar com vista a produzir a documentação da mais elevada qualidade para os nossos produtos. Agradecemos os seus comentários.

Envie-nos os seus comentários ou sugestões sobre os nossos Manuais do utilizador. Inclua a seguinte informação a par dos seus comentários:

- Nome do produto, número do modelo e número da página do Manual do utilizador
- Uma breve descrição das instruções que estão incorrectas ou não são claras, áreas que necessitem de mais detalhes, etc.

Agradecemos igualmente as suas sugestões sobre tópicos adicionais que gostaria de ver abrangidos na documentação.

Envie mensagens de e-mail para: **documentation@dymo.com**

De salientar que este endereço de correio electrónico se destina apenas para os comentários acerca da documentação. Contacte o Serviço de Apoio ao Cliente se tiver quaisquer dúvidas técnicas.

## Informação ambiental

O equipamento que comprou exige a extracção e uso dos recursos naturais para a sua produção. Pode conter substâncias que são perigosas para a saúde e o ambiente.

Para evitar a disseminação destas substâncias no nosso ambiente e diminuir a pressão sobre os recursos naturais, encorajamo-lo a utilizar os sistemas de recuperação apropriados. Estes sistemas reutilizam ou reciclam a maioria dos materiais do seu equipamento em fim de vida de uma maneira ambientalmente segura.

O símbolo do contentor com a cruz assinalado no dispositivo indica que deve utilizar estes sistemas.



Se precisar de mais informações sobre a recolha, reutilização e reciclagem deste produto, contacte a administração de resíduos local ou regional.

Pode também contactar a DYMO para obter mais informações sobre o desempenho ambiental dos nossos produtos.

Este produto tem uma marca CE de acordo com a directiva EMC e a directiva de baixa voltagem e foi concebido em conformidade com as seguintes normas internacionais:  
Compatibilidade com a EUA FCC Classe B  
Segurança - UL, CUL, TUV, CE, marca T, SAA, BABT, Sinal C  
EMC - Compatibilidade EMI  
EN 55022; EN 61000 (+ adendas)  
RoHS 2002/95/EC