

DYMO[®]

LabelManager[®] 160

Használati útmutató

Copyright

© 2011-2015 Newell Rubbermaid Europe, LLC. Minden jog fenntartva.

A Newell Rubbermaid Europe, LLC. előzetes írásos engedélye nélkül tilos a jelen dokumentum bármely részét bármely formában vagy eszközzel reprodukálni, továbbítani vagy más nyelvre lefordítani.

Védjegyek

A DYMO és a LabelManager bejegyzett védjegy az Egyesült Államokban és más országokban. Minden más védjegy a megfelelő tulajdonosé.

Tartalom

Az Ön új feliratozógépe	5
A feliratozógép regisztrálása	5
Az első lépések	5
Áramellátás	5
Az akkumulátor behelyezése	5
Az opcionális tápadapter csatlakoztatása	5
A címkekazetta behelyezése és kivétele	5
A feliratozógép első használata	6
A feliratozógép megismerése	6
Be-/kikapcsoló gomb	6
LCD kijelző	6
Kurzorgombok	6
Mégse	6
Backspace/visszatörlés	6
Nagybetűs üzemmód	7
Menü	7
ClipArt grafikák, szimbólumok és speciális karakterek használata	7
ClipArt grafikák használata	7
Szimbólumok használata	7
Nemzetközi karakterek hozzáadása	7
Címke formázása	7
A betűméret megváltoztatása	7
A betűstílus megváltoztatása	7
Keretek és aláhúzás használata	8
Függőleges címkék használata	8
Kétsoros címkék használata	8
A feliratozógép karbantartása	8
ClipArt	9
Szimbólumok	9
Hibaelhárítás	10
Vélemények a dokumentációval kapcsolatban	11
Környezetvédelmi információk	11

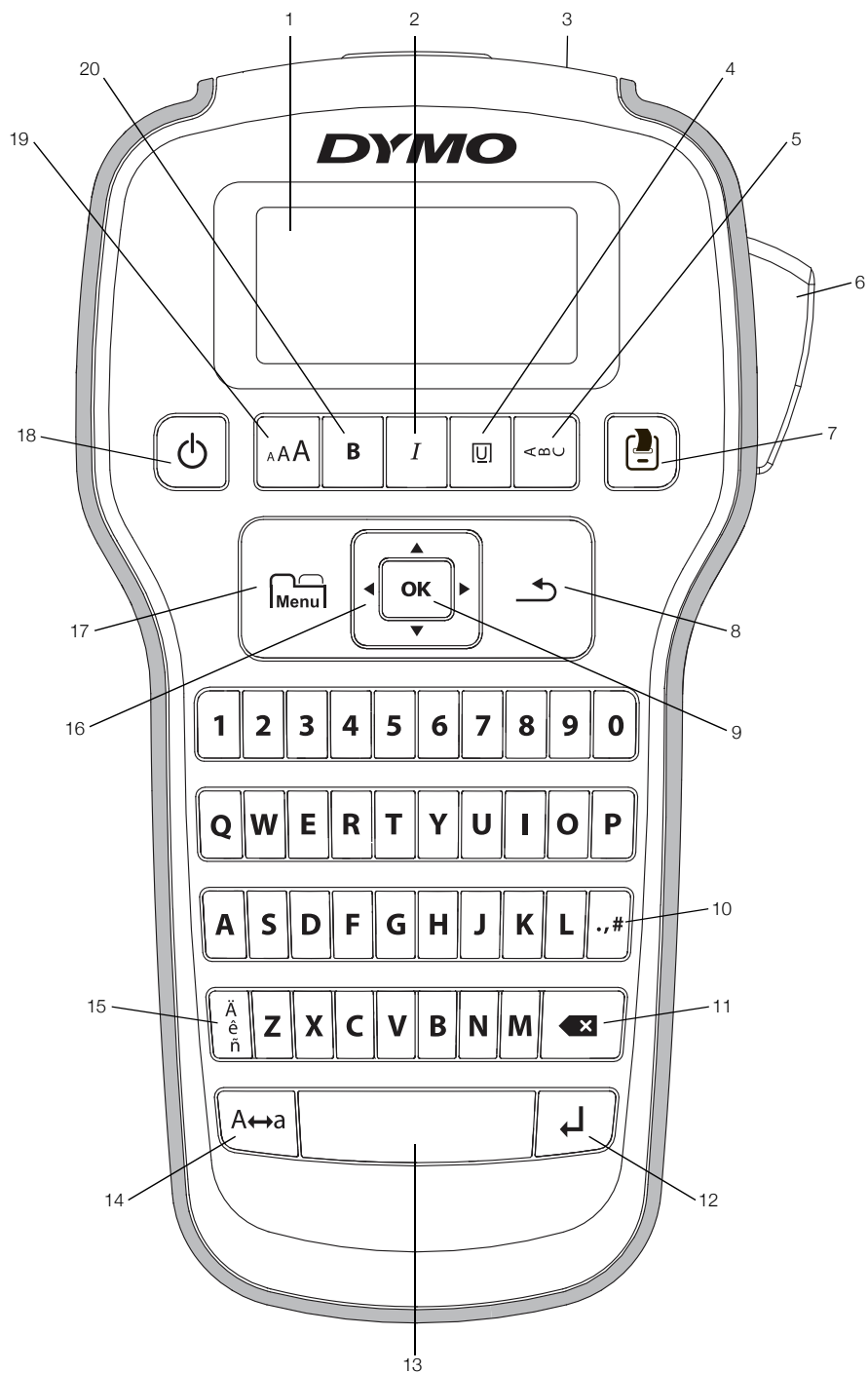

1. ábra DYMO LabelManager 160 Label Maker

- | | | |
|----------------------------|------------------------------------|-------------------------------|
| 1 LCD kijelző | 8 Mégse | 15 Ékezetes karakterek |
| 2 Dólt | 9 OK | 16 Navigációs gombok |
| 3 Címkekiadó nyílás | 10 Szimbólumok – Írásjelek | 17 Menü |
| 4 Aláhúzás/keretek | 11 Backspace (visszatörlés) | 18 Be-/kikapcsoló |
| 5 Függőleges | 12 Return (vissza) | 19 Betűméret |
| 6 Szalagvágó gomb | 13 Szóköz | 20 Félkövér |
| 7 Nyomtatás | 14 Nagybetű | |

Az Ön új feliratozógépe

A DYMO LabelManager 160 feliratozógéppel kiváló minőségű, öntapadós feliratokat készíthet különböző változatokban. A címkéket többféle betűmérettel és stílussal állíthatja elő. A feliratozógép 6 mm, 9 mm és 12 mm széles DYMO D1 címkekazettával működik. A címkék széles színválasztékban kaphatók.

A feliratozógéphez megvásárolható címkékkel és egyéb kiegészítőkkal kapcsolatos információkért látogasson el a www.dymo.com címen található honlapunkra.

A feliratozógép regisztrálása

A feliratozógép online regisztrálásához látogasson el a www.dymo.com/register weboldalra.

A feliratozógép regisztrálása a következő előnyökkel jár:

- További egy év garancia
- Értesítés e-mailben az új frissítésekről
- Speciális ajánlatok és új termékek bejelentése

A regisztráció során szüksége lesz a sorozatszámra, amely a feliratozógép hátlapjának belső oldalán található.

Az első lépések

Kövesse a jelen rész útmutatását az első címke elkészítéséhez.

Áramellátás

A feliratozógép elemekről vagy külön megrendelhető hálózati tápadapterről működtethető. Ha a készüléket két percig nem használja, a készülék energiatakarékossági okokból automatikusan kikapcsol.

Az akkumulátor behelyezése

A feliratozógép 6 db AAA elemről üzemel.

Az elemek behelyezése

- 1 Az elemtartó fedelének eltávolításához nyomja meg a feliratozógép hátoldalán lévő reteszt. Lásd: 2. ábra.

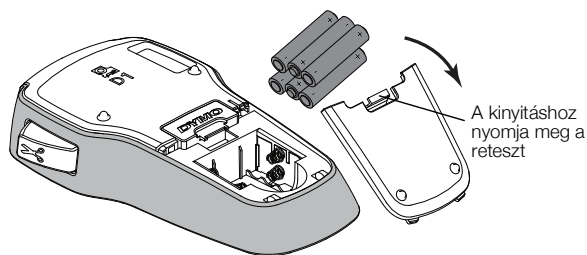

2. ábra

- 2 Az elemeket a polaritásjelzés (+ és -) szerint tegye be.
- 3 Helyezze vissza az akkumulátortartó rekesz fedelét.

Biztonsági óvintézkedések

- Ne keverje össze a régi és az új elemeket.
- Ne keverjen alkáli, standard (szén-cink) vagy újratölthető (ni-cad, ni-mh stb.) Elemeket.
- Ha a feliratozógépet huzamosabb ideig nem használja, vegye ki az elemeket.

Az opcionális tápadapter csatlakoztatása

A feliratozógép egy külön megrendelhető 9 V-os, 2 A-es tápadapterrel is működtethető. A feliratozógép tápadapterre történő csatlakoztatása megszakítja az elemes táplálást.

Csak a jelen útmutatóban megadott tápadaptert használja:

Adapter típusa: DSA-18PFM-09 Fc 090200 (megjegyzés: "c" lehetséges értékei: EU, UP, UK, US, UJ, JP, IN, AU, KA, KR, AN, AR, BZ, SA, AF vagy CA), a Dee Van Enterprise C., Ltd. terméke.

Az opcionális tápadapter csatlakoztatásának lépései

- 1 Csatlakoztassa a tápadaptert a feliratozógép felső részén található tápaljzatba.
- 2 A tápadapter másik végét dugja be egy hálózati aljzatba.

A címkekazetta behelyezése és kivétele

A feliratozógépbe DYMO D1 címkekazetta helyezhető be. Címkekazetták megvásárlásával kapcsolatban a www.dymo.com webhelyen talál információkat.

 **Vigyázat:** A vágókés rendkívül éles. A címkekazetta cseréje során tartsa távol ujjait és más testrészeit a vágókéstől, és ne nyomja meg a középső gombot.

A címkekazetta behelyezésének lépései

- 1 Emelje fel a címketartó fedelét a rekesz felnyitásához. Lásd: 3. ábra.

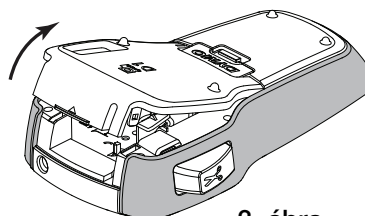

3. ábra

- 2 Ügyeljen rá, hogy a címkeszalag feszüljön a kazetta nyílására és a címke a címkevezetők között haladjon át.

Lásd: 4. ábra.

Szükség esetén forgassa el a szalag-visszacsevélő orsót balról jobbra a szalag meghúzásához.

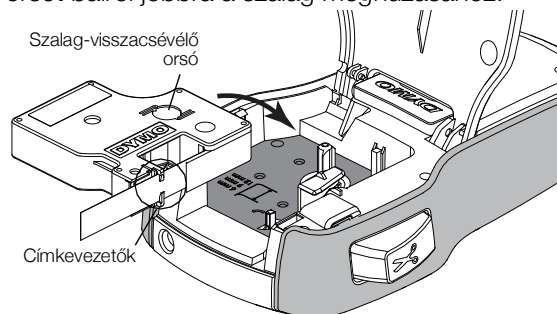

4. ábra

- Helyezze be a kazettát, és határozottan nyomja meg, amíg a helyére nem kattán. Lásd: 5. ábra.

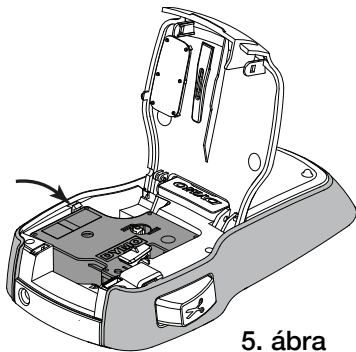

5. ábra

- Zárja le a a feliratozó gép hátlapját.

 Valahányszor címkekazettát cserél, meg kell adnia az aktuális címke szélességét.

A címkekazetta kivételének lépései

- Emelje fel a címkekazetta ajtaját a nyomtató hátoldalán.
- Távolítsa el a címkekazettát.
- Tegyen be új címkekazettát a fent leírt módon.
- Válassza ki az új címkeszélességet, amikor a feliratozó gép megkérdezi.

A feliratozó gép első használata

Első bekapcsoláskor meg kell adnia, hogy milyen nyelvet, címkeszélességet és mértékegységet kíván használni. Ezek a beállítások a következő módosításig érvényben maradnak.

A kiválasztott értékek a  gombbal módosíthatók.

A feliratozó gép beállításának lépései

- Kapcsolja be a feliratozó gépet a  gomb megnyomásával.
- Válassza ki a kívánt nyelvet, majd nyomja meg az **OK** gombot.
- Válassza a **hüvelyk** vagy a **mm** mértékegységet, majd nyomja meg az **OK** gombot.
- Adja meg a feliratozó gépbe helyezett kazettában lévő címke szélességét, majd nyomja meg az **OK** gombot.

Most már készen áll az első címke elkészítésére.

A címkenyomtatás lépései

- Írjon be szöveget egy egyszerű címke készítéséhez.
- Nyomja meg a  gombot.
- Nyomja le a szalagvágó gombot a címke levágásához.
- Távolítsa el a címke hátoldalát, hogy szabaddá tegye az öntapadó felületet, majd helyezze fel a címkét. Lásd: 6. ábra.

Felhasított hátoldalú címkék



6. ábra

Gratulálunk! Máris kinyomtatta első címkéjét.

A címkenyomtatás lehetőségeinek megismeréséhez olvasson tovább.

A feliratozó gép megismerése

Ismerje meg a feliratozó gépen található funkciógombok elhelyezkedését. Lásd 1. ábra, 4. oldal. Az egyes funkciókról a továbbiakban olvashat.

Be-/kikapcsoló gomb

A feliratozó gépet a  gombbal lehet be- vagy kikapcsolni. A feliratozó gép automatikusan kikapcsol, ha két percig nem használják.

A feliratozó gép kikapcsolás után is emlékszik a jelenlegi címke szövegére és formázására, és megjeleníti ezeket a tápfeszültség újbóli bekapcsolásakor.

Ha kiveszi az elemeket és az opcionális tápadaptert is leválasztja, a jelenlegi címke szövege és formázása elvész.

LCD kijelző

A DYMO kizárólagos grafikai technológiájának köszönhetően az alkalmazott formázások azonnal megjelennek a kijelzőn.

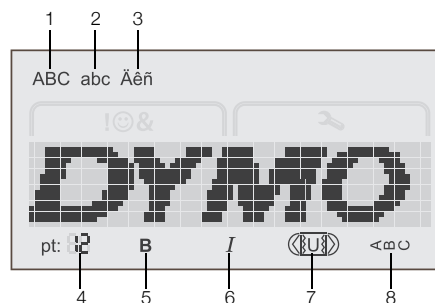

- | | |
|-----------------------|--------------------|
| 1 Nagybetű | 5 Félkövér |
| 2 Kisbetű | 6 Dőlt |
| 3 Ékezetes karakterek | 7 Aláhúzás/keretek |
| 4 Betűméret | 8 Függőleges |

Az LCD kijelző felső és alsó részén lévő paraméterjelzők fekete kiemeléssel jelzik a kiválasztott beállításokat vagy szolgáltatásokat.

Kurzorgombok

A címke tartalmát a balra és jobbra kurzorgombokkal nézheti meg és módosíthatja. A menüben a négy kurzorgombbal navigálhat, majd a kívánt menüelemet az **OK** gombbal választhatja ki.

Mégse

A  gombbal menüelem kiválasztása nélkül kiléphet egy menüből, vagy megszakíthat egy műveletet, például egy nyomtatást.

Backspace/visszatörlés

A  gomb törli a kurzortól balra levő karaktert.

A  gombot lenyomva tartva gyorsan törölheti a kurzortól balra lévő karaktereket.

Nagybetűs üzemmód

Az **A↔a** gomb segítségével válthat a kis- és nagybetűs írásmód között. Ha a nagybetűs üzemmód be van kapcsolva, minden beírt betű nagybetű lesz. Ha a nagybetűs üzemmód ki van kapcsolva, minden beírt betű kisbetű lesz. Alapértelmezetten a nagybetűs üzemmód van bekapcsolva.

Menü

A  gomb a Szimbólumok/ClipArt és a Beállítások fület jeleníti meg.

A  gomb megnyomásával válthat a Szimbólumok/ClipArt és a Beállítások fül között.

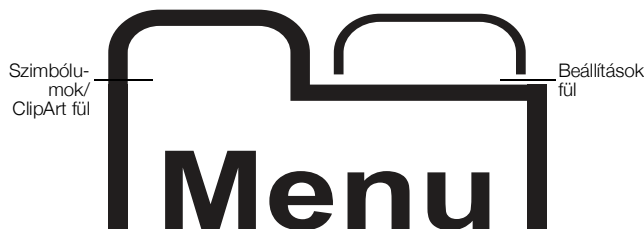

A Szimbólumok/ClipArt menüből szimbólumokat és ClipArt grafikákat illeszthet be a címkékbe.

A Beállítások menüben megváltoztathatja a beállított nyelvet, címkeszélességet és mértékegységet.

ClipArt grafikák, szimbólumok és speciális karakterek használata

A címkékre ClipArt grafikákat, szimbólumokat, írásjeleket és más speciális karaktereket is írhat.

ClipArt grafikák használata

A feliratozógépen a 9. oldal szerinti ClipArt grafikák használhatók.

ClipArt beszúrásának lépései

- 1 Nyomja meg a  gombot.
- 2 A **▲** és **▼** gombbal válassza ki a **Clip Art** pontot.
- 3 Nyomja meg az **OK** gombot.
- 4 A navigációs gombokkal válassza ki a kívánt képet.
- 5 A képet az **OK** gomb megnyomásával szúrhatja be a címkébe.

Szimbólumok használata

A feliratozógép a 9. oldal szerinti bővített szimbólumkészletet támogatja.

Szimbólum beszúrásának lépései

- 1 Nyomja meg a  gombot.
- 2 A **▲** és **▼** gombbal válassza ki a **Symbols** pontot.
- 3 Nyomja meg az **OK** gombot.
- 4 A navigációs gombokkal válassza ki a kívánt szimbólumot.
- 5 A szimbólumot az **OK** gomb megnyomásával szúrhatja be a címkébe.

 A **.,#** megnyomásával gyorsan elérheti az írásjeleket.

Nemzetközi karakterek hozzáadása

A feliratozógép támogatja a bővített latin karakterkészletet.

Az  gomb, majd egy betű megnyomása megjeleníti az adott betű összes változatát.

Ha például az  gombot, majd az **a** betűt nyomja meg, az **à á â ã ä** betűkkel kezdődő összes változat megjelenik.

Ékezetes karakterek beírása

- 1 Nyomja meg a  gombot, majd egy betűgombot. Megjelennek az adott betű ékezetes változatai.
- 2 A kurzorgombokkal válassza ki a kívánt karaktert, majd nyomja meg az **OK** gombot.

 Egy betű ékezetes változatai az adott betű billentyűjét lenyomva és röviden lenyomva tartva is elérhetők.

Címke formázása

A címkét számos különféle formázási lehetőséggel teheti változatosabbá.

A betűméret megváltoztatása

A feliratozáshoz hatféle betűméret használható.

A kiválasztott szalagszélességtől függ, hogy mely betűméretek választhatók. A betűméret a címke összes karakterére érvényes lesz.

Címkeszélesség	Választható betűméretek
6 mm	8, 10, 12 pont
9 mm	8, 10, 12, 16, 20 pont
12 mm	8, 10, 12, 16, 20, 24 pont

Így változtathat betűméretet

- ▶ Nyomja meg az **A A A** gombot a kívánt betűméret megjelenéséig.

A betűstílus megváltoztatása

Kétféle betűstílus választható: félkövér és dőlt. A két stílus kombinálható.

 A betűstílusok minden szimbólumra és alfanumerikus karakterre érvényesülnek. A betűstílusok azonban nem érvényesülnek a ClipArt grafikákra.

Így változtathat betűstílust

- ▶ A **B** gombbal a félkövér stílus kapcsolható be vagy ki.
- ▶ Az **I** gombbal a dőlt stílus kapcsolható be vagy ki.

A stílus azonnal látható a kijelzőn.

Keretek és aláhúzás használata

A szöveget kiemelheti keretekkel vagy aláhúzással.

Ötféle stílus választható:

ABC 123

ABC 123

ABC 123

ABC 123

ABC 123

Így használhat keretet vagy aláhúzást

- ▶ Nyomja az  gombot a kívánt keret vagy aláhúzás megjelenéséig.

A címkét aláhúzhatja vagy bekeretezheti, de nem használhatja mindkettőt egyszerre.



Kétsoros címke aláhúzásakor mindkét sor aláhúzott lesz. Kétsoros címke bekeretezésekor a két sor egy közös keretben lesz.

Függőleges címkék használata

Lehetőség van függőleges szövegirányú címkék nyomtatására.

Kétsoros függőleges címke nyomtatásakor a második sor az első után fog nyomtatódni.

Függőleges címke készítésének lépései



- 1 Nyomja meg az  gombot.
- 2 Írja be a szöveget.
- 3 A  gombbal nyomtathatja ki a címkét.

 Az aláhúzási stílus függőleges címke nyomtatásánál nem jelenik meg.

Kétsoros címkék használata

Egy címkére legfeljebb két sort nyomtathat. 6 mm-es címkére csak egysoros szöveg nyomtatható.

Kétsoros címke készítése

- 1 Írja be az első sor szövegét, majd nyomja meg a  gombot.
Megjelenik a  szimbólum. Ez a szimbólum nem nyomtatódik ki.
- 2 Írja be a második sor szövegét.
- 3 A  gombbal nyomtathatja ki a címkét.

A feliratozó gép karbantartása

A feliratozó gépet hosszú távú és problémamentes működésre tervezték, és rendkívül kevés karbantartást igényel. A feliratozó gépet a megfelelő működés érdekében rendszeresen tisztítsa meg. A címkekazetta cseréje során minden alkalommal tisztítsa meg a vágókést.

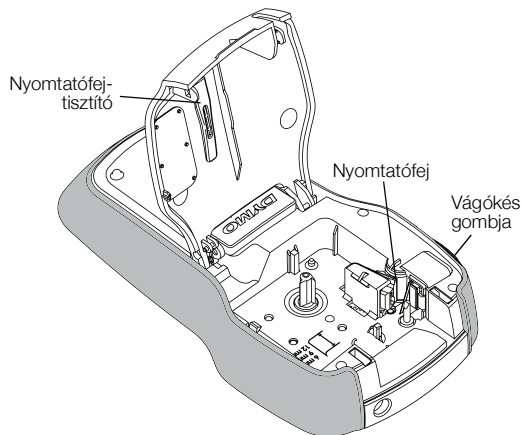

7. ábra



Vigyázat: A vágókés rendkívül éles. A vágókés tisztítása során kerülje a vágókés érintését.

A vágókés tisztítása

- 1 Távolítsa el a címkekazettát.
- 2 A vágókés kiemeléséhez nyomja meg és tartsa benyomva a vágókés gombját. Lásd: 7. ábra.
- 3 A kés mindkét oldalát vattapálcikával és alkohollal tisztítsa meg.



A vágópenge rendkívül éles. Tisztításakor legyen óvatos.

A nyomtatófej tisztítása

- 1 Távolítsa el a címkekazettát.
- 2 Vegye ki a nyomtatófej-tisztítót a címketartó fedele mögül. Lásd: 7. ábra.
Ha nincs tisztítószerszáma, forduljon a DYMO Ügyféltámogatáshoz (<http://support.dymo.com>).
- 3 Óvatosan törölje le a nyomtatófejet az eszköz bélelt felével.



ClipArt

Szimbólumok

'	"	,	.	;
!	?	i	¿	—
'	:	/	\	
§	•	¶	°	∞
€	\$	¢	£	¥
@	&	#	%	‰
+	-	*	÷	√
^	~	≈	=	≠
±	<	>	≤	≥
[]	½	¼	¾
()	{	}	⅓
0	1	2	3	4
5	6	7	8	9
°	1	2	3	4
5	6	7	8	9
α	β	γ	δ	ε
ζ	η	θ	ι	κ
λ	μ	ν	ξ	ο
π	ρ	σ	τ	υ
φ	χ	ψ	ω	
A	B	Γ	Δ	E
Z	H	Θ	I	K
Λ	M	N	Ξ	O
Π	P	Σ	T	Υ
Φ	X	Ψ	Ω	

Hibaelhárítás

Ha a feliratozó gép használata során valamilyen problémával szembesül, tekintse át az alábbi lehetséges megoldásokat.

Probléma/Hibaüzenet	Megoldás
A kijelzőn nem látható semmi.	<ul style="list-style-type: none">Ellenőrizze, hogy a feliratozó gép be van-e kapcsolva.Cserélje ki az elemeket vagy csatlakoztassa az opcionális tápadaptert.
Gyenge nyomtatási minőség	<ul style="list-style-type: none">Cserélje ki az elemeket vagy csatlakoztassa az opcionális tápadaptert.Győződjön meg arról, hogy a címkekazetta megfelelően van behelyezve.Tisztítsa meg a nyomtatófejet. Lásd: A feliratozó gép karbantartása.Cserélje ki a címkekazettát.
Gyenge vágóteljesítmény	Tisztítsa meg a vágókést. Lásd: A feliratozó gép karbantartása.
Nyomtatás...	Nincs teendő. A nyomtatás végén az üzemet eltűnik.
Túl sok karakter! Túllépte megengedett karakterszámot.	További karakterek nem adhatók hozzá a címkéhez.
Túl sok a sor! Túllépte a sorok maximális számát	<ul style="list-style-type: none">Töröljön egy sort, hogy a szöveg elférjen a címkeszélességben.Helyezzen be szélesebb címkekazettát. 6 mm-es címkére csak egysoros szöveg nyomtatható. 9 mm-es és 12 mm-es címkére legfeljebb kétsoros szöveg nyomtatható.
  Elemek kimerülóban	Cserélje ki az elemeket vagy csatlakoztassa az opcionális tápadaptert.
Tegyen be kazettát! Nincs betéve címkekazetta.	Helyezzen be egy címkekazettát. Lásd: A címkekazetta behelyezése és kivétele.
Szalagelakadás! A címke elakadása miatt a motor leállt.	<ul style="list-style-type: none">Távolítsa el az elakadt címkét, majd cserélje ki a címkekazettát.Tisztítsa meg a vágókést. Lásd: A feliratozó gép karbantartása.
Hogyan vehetem le a címke hátoldalát?	A DYMO címkéknek könnyen lehúzható, felhasított hátoldala van. <ol style="list-style-type: none">Keresse meg a címke hátoldalán a felhasítást.A nyomtatott oldallal befelé, óvatosan nyomja össze hosszában a címkét. A címke hátoldala kettéválik.Óvatosan húzza le a címkéről a hátoldalt.

Felhasított hátoldal



Ha további segítségre van szüksége, látogasson el a DYMO www.dymo.com weboldalára.

Vélemények a dokumentációval kapcsolatban

Munkatársainkkal folyamatosan dolgozunk annak érdekében, hogy a legjobb minőségű dokumentációt mellékeljük termékeinkhez, ezért örömmel vesszük visszajelzéseit.

Küldje el nekünk a felhasználói kézikönyveinkre vonatkozó megjegyzéseit vagy javaslatait. Kérjük, a visszajelzésben adja meg a következő adatokat:

- Terméknév, modellszám és a felhasználói útmutató oldalszáma.
- A pontatlan vagy nem egyértelmű utasítások, a jobban részletezendő területek stb. rövid leírása.

Ezenkívül szívesen látjuk javaslatait a dokumentációból esetleg hiányzó témakörökkel kapcsolatban is.

Email üzeneteit az alábbi címre küldheti: **documentation@dymo.com**

Kérjük, vegye figyelembe, hogy ez az e-mail cím csak a dokumentációval kapcsolatos visszajelzésekre szolgál. Technikai jellegű kérdésekben kérje az ügyfélszolgálat segítségét.

Környezetvédelmi információk

Ennek a készüléknek az előállításához természeti erőforrásokat használtak fel. Olyan anyagokat tartalmazhat, amelyek károsak lehetnek az egészségre és a környezetre.

Annak érdekében, hogy ezen anyagok környezetbe kerülését megakadályozza, valamint enyhítse a természeti erőforrásokra gyakorolt hatásokat, javasoljuk, hogy a leselejtezett készüléket megfelelő visszaváltóhelyen adja le. Ezekben a helyeken a környezetvédelmi normáknak megfelelően újrahasznosítják a legtöbb anyagot, amely a már lejárt élettartamú készülékben található.

A készüléken látható áthúzott szemetestartály azt jelenti, hogy a készülék kidobása helyett javasolt a visszavételi rendszereket igénybe venni.



Ha a termék begyűjtésével vagy újrahasznosításával kapcsolatban további információra lenne szüksége, lépjen kapcsolatba a helyi hulladékgazdálkodási intézménnyel.

Termékeink környezetre gyakorolt hatásairól a DYMO vállalatától kaphat további információkat.

Ez a CE jelzést viselő termék megfelel az elektromágneses összeférhetőségi és az alacsony feszültségre vonatkozó irányelveknek és kialakításánál fogva teljesíti a következő nemzetközi szabványok előírásait is:
az amerikai Szövetségi Hírközlési Felügyelet előírásai szerinti B osztályú összeférhetőség
Biztonság - UL, CUL, TÜV, CE, T-Mark, SAA, BABT, C-Tick
EMC - EMI összeférhetőség
EN 55022; EN 61000 (+ függelékek)
RoHS 2002/95/EC