

DYMO[®]

LabelManager[®] 160

Guia del Usuario

Copyright

© 2011-2020 Newell Rubbermaid Europe LLC Todos los derechos reservados.

Queda totalmente prohibida la reproducción o transmisión total o parcial de este documento, en cualquier forma o modo, así como la traducción del mismo a otro idioma sin el previo consentimiento escrito de Newell Rubbermaid Europe LLC.

Marcas comerciales

DYMO y LabelManager son marcas comerciales registradas en los EE. UU. y otros países. Todas las demás marcas comerciales son propiedad de sus respectivos propietarios.

Índice

Acerca de su nueva etiquetadora	5
Registro de la etiquetadora	5
Introducción	5
Conexión de la alimentación	5
Inserción de las baterías	5
Conexión del adaptador de corriente opcional	5
Inserción y extracción del cartucho de etiquetas	5
Uso de la etiquetadora por primera vez	6
Más información sobre la etiquetadora	6
Encendido	6
Pantalla de LCD	6
Teclas de navegación	7
Cancelar	7
Retrosceso/Borrar	7
Modo Mayús	7
Menú	7
Uso de imágenes prediseñadas, símbolos y caracteres especiales	7
Adición de imágenes prediseñadas	7
Adición de símbolos	7
Adición de caracteres internacionales	7
Formato de la etiqueta	8
Cambio del tamaño de fuente	8
Cambio del estilo de fuente	8
Adición de estilos de cuadro y subrayado	8
Creación de etiquetas verticales	8
Creación de etiquetas de dos líneas	8
Cuidado de la etiquetadora	9
Imágenes prediseñadas	10
Símbolos	10
Solución de problemas	11
Información ambiental	12
Clasificaciones Eléctricas	12



Figura 1 Etiquetadora DYMO LabelManager 160

- | | | |
|--|---------------------------------|---------------------------------|
| 1 Pantalla de LCD | 8 Cancelar | 15 Caracteres acentuados |
| 2 Cursiva | 9 OK (Aceptar) | 16 Desplazamiento |
| 3 Ranura de salida de etiquetas | 10 Símbolos – Puntuación | 17 Menu (Menú) |
| 4 Subrayado/Cuadros | 11 Retroceso | 18 Encendido/Apagado |
| 5 Vertical | 12 Intro | 19 Tamaño de fuente |
| 6 Botón de cuchilla | 13 Barra espaciadora | 20 Negrita |
| 7 Imprimir | 14 Mayús | |

Acerca de su nueva etiquetadora

Con la etiquetadora DYMO LabelManager 160 puede crear una amplia variedad de etiquetas autoadhesivas de alta calidad. Puede optar por imprimir sus etiquetas en diferentes tamaños y estilos de fuentes. La etiquetadora utiliza cartuchos de etiquetas DYMO D1 en anchos de 6 mm (1/4"), 9 mm (3/8"), o 12 mm (1/2"). Las etiquetas se encuentran disponibles en una amplia gama de colores.

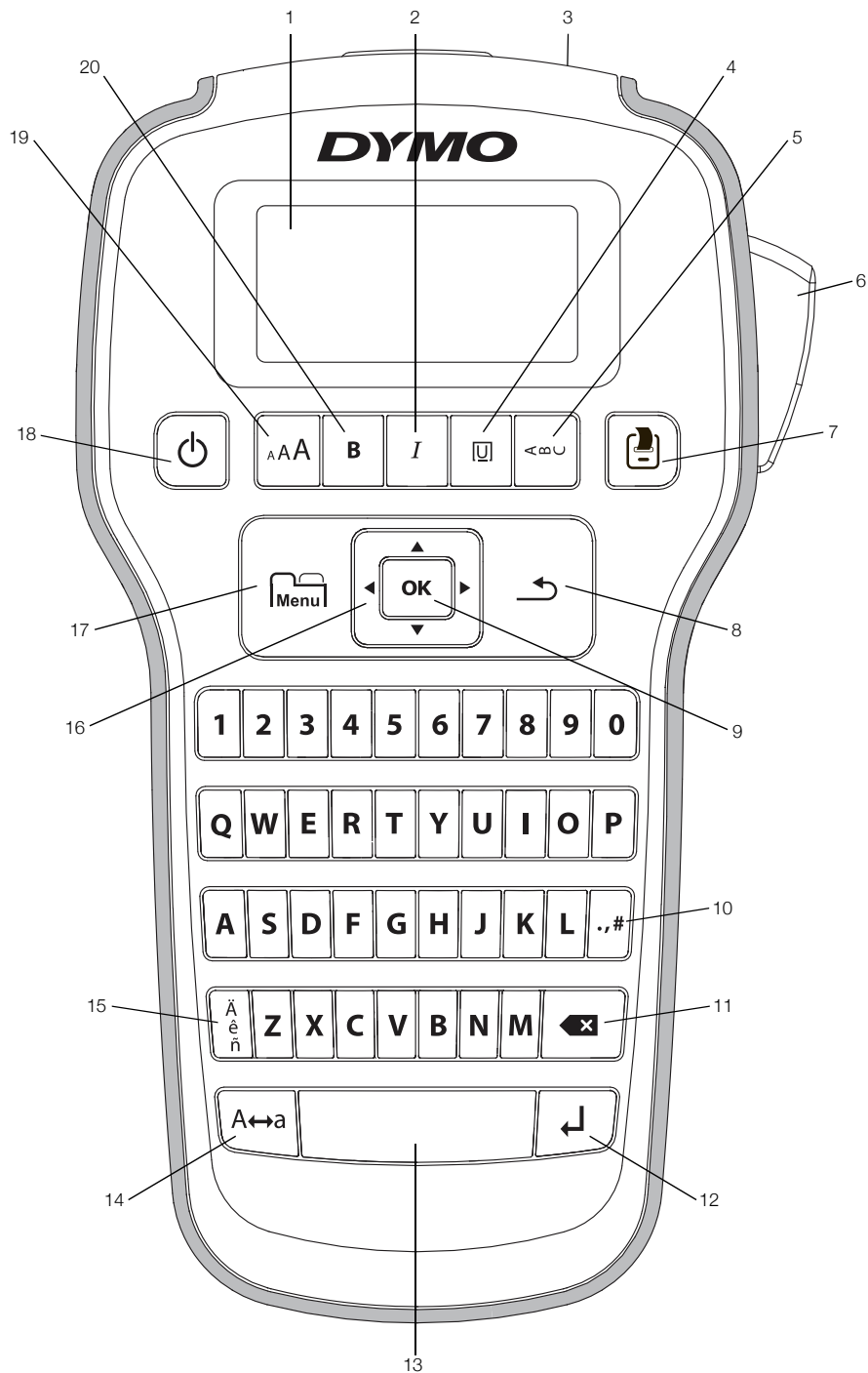
Visite www.dymo.com para obtener información sobre la compra de etiquetas y accesorios para la etiquetadora.

Registro de la etiquetadora

Visite www.dymo.com/register para registrar la etiquetadora en línea.

Registre la etiquetadora para recibir estos beneficios:

- Notificaciones de disponibilidad de actualizaciones por correo electrónico.
- Ofertas especiales y noticias de nuevos productos.

Durante el proceso de registro se le pedirá un número de serie, que se ubica en el interior de la cubierta posterior de la etiquetadora.

Introducción

Siga las instrucciones de esta sección para imprimir su primera etiqueta.

Conexión de la alimentación

La etiquetadora funciona con baterías alcalinas o un adaptador de corriente de ca opcional. Para ahorrar energía, la etiquetadora se apaga automáticamente después de dos minutos de inactividad.

Inserción de las baterías

La etiquetadora funciona con seis baterías alcalinas AAA.

Para insertar las baterías, siga estos pasos:

- 1 Presione el pestillo que se encuentra en la parte posterior de la etiquetadora con el pulgar para extraer la cubierta del compartimiento de las baterías. Consulte la Figura 2.



Figura 2

- 2 Inserte las baterías respetando las marcas de polaridad (+ y -).
- 3 Vuelva a colocar la cubierta del compartimiento de las baterías.

Precauciones

- No se mezclan viejos y nuevos.
- Do not mix alkaline, estándar (carbon-zinc), o rechargeable (ni-cad, ni-mh, etc.).
- Extraiga las pilas si no va a utilizar la rotuladora durante mucho tiempo.

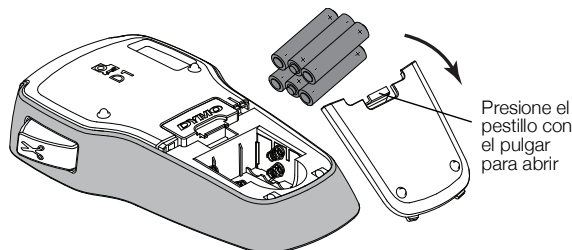
Conexión del adaptador de corriente opcional

Se puede usar un adaptador de corriente de 9 V cc (2 A) para alimentar la etiquetadora. La conexión del adaptador de corriente a la etiquetadora desconecta las baterías como fuente de alimentación.

Use solo el adaptador de corriente que se indica en esta Guía del Usuario:

Modelo de adaptador DSA-18PFM-09 Fc 090200 (nota: "c" puede ser EU, UP, UK, US, UJ, JP, CH, IN, AU, KA, KR, AN, AR, BZ, SA, AF o CA) de Dee Van Enterprise Co., Ltd.

Para conectar el adaptador de corriente opcional, siga estos pasos:

- 1 Conecte el adaptador de corriente al conector de energía en la parte superior de la etiquetadora.
- 2 Conecte el otro extremo del adaptador de corriente al tomacorriente.

Inserción y extracción del cartucho de etiquetas

Su etiquetadora usa cartuchos de etiquetas DYMO D1. Visite www.dymo.com para obtener información sobre la compra de cartuchos de etiquetas adicionales.

 **Precaución:** La cuchilla del cortador es extremadamente filosa. Al reemplazar el casete de etiquetas, mantenga los dedos y otras partes del cuerpo alejadas de la cuchilla del cortador y no presione el botón del cortador.

Para insertar el cartucho de etiquetas, siga estos pasos:

- 1 Levante la cubierta del cartucho de etiquetas para abrir el compartimiento de etiquetas. Consulte la Figura 3.



Figura 3

- 2 Asegúrese de que la etiqueta y la cinta estén bien tensas a lo largo de la entrada del cartucho y de que la etiqueta pase entre las guías de etiquetas. Consulte la Figura 4.

Si es necesario, rebobine la cinta en el sentido de las agujas del reloj para tensarla.

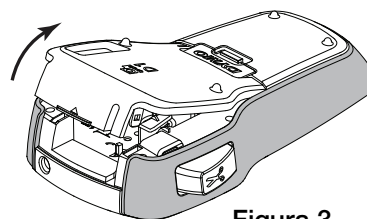

Figura 4

- 3 Introduzca el cartucho y presione ligeramente hasta que se acople en su sitio. Consulte la Figura 5.

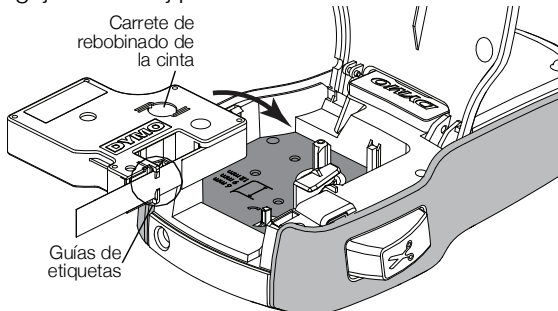

Figura 5

- 4 Cierre la cubierta del cartucho de etiquetas.
- Cada vez que cambie el cartucho de etiquetas, se le pedirá elegir el tamaño de la etiqueta.

Para extraer el cartucho de etiquetas, siga estos pasos:

- 1 Levante la puerta del cartucho de etiquetas en la parte posterior de la impresora.
- 2 Extraiga el cartucho de etiquetas.
- 3 Inserte un nuevo cartucho de etiquetas como se describió anteriormente.
- 4 Seleccione el nuevo ancho de etiqueta cuando la etiquetadora se lo solicite.

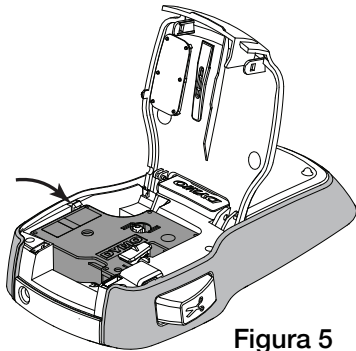
Uso de la etiquetadora por primera vez

Al encender la etiquetadora por primera vez, se le solicita que seleccione los parámetros de idioma, ancho de etiqueta y unidades de medida. Estas selecciones permanecen configuradas hasta que las cambie.

Puede cambiar estas selecciones con la tecla **Menu**.

Para configurar la etiquetadora, siga estos pasos:

- 1 Presione para encender la etiquetadora.
- 2 Seleccione el idioma y presione **OK**.
- 3 Seleccione **Pulgadas** o **mm** y presione **OK**.
- 4 Seleccione el ancho del cartucho de etiquetas que actualmente se encuentra en la etiquetadora y presione **OK**.

Ahora está listo para imprimir su primera etiqueta.

Para imprimir una etiqueta, siga estos pasos:

- 1 Introduzca texto para crear una etiqueta simple.
- 2 Presione .
- 3 Presione el botón de la cuchilla para cortar la etiqueta.
- 4 Retire el papel protector de la etiqueta para exponer el adhesivo y luego coloque la etiqueta. Consulte la Figura 6.



Figura 6

¡Felicitaciones! Imprimió su primera etiqueta.

Siga leyendo para obtener más información sobre las opciones disponibles para la creación de etiquetas.

Más información sobre la etiquetadora

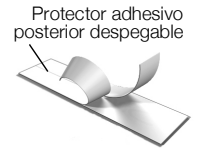
Familiarícese con la ubicación de las teclas de función en su etiquetadora. Consulte la Figura 1 en la página 4. Las siguientes secciones describen cada función en detalle.

Encendido

La tecla enciende y apaga la etiquetadora. Después de dos minutos de inactividad, la etiquetadora se apaga automáticamente.

Cuando la etiquetadora se apaga, el texto y el formato de la etiqueta actual quedan en la memoria y aparecerán cuando la etiquetadora vuelva a encenderse.

Cuando se extraen las baterías y se desconecta el adaptador de corriente opcional, el texto y el formato de la etiqueta actual se pierden.

Pantalla de LCD

Con la exclusiva pantalla gráfica de DYMO, la mayor parte del formato que se agrega se visualiza inmediatamente.

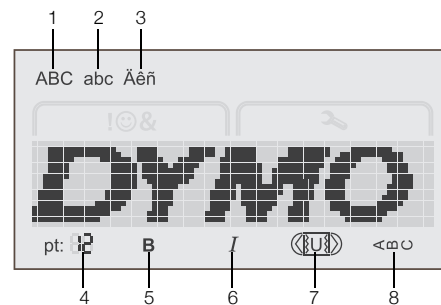

- | | | | |
|---|-----------------------|---|-------------------|
| 1 | Mayúscula | 5 | Negrita |
| 2 | Minúscula | 6 | Cursiva |
| 3 | Caracteres acentuados | 7 | Subrayado/Cuadros |
| 4 | Tamaño de fuente | 8 | Vertical |

Cuando se selecciona una función o un parámetro, los indicadores de función en la parte superior e inferior de la pantalla LCD aparecen en negro.

Teclas de navegación

Puede revisar y editar su etiqueta con las teclas de navegación izquierda y derecha. Puede moverse por las selecciones de menú usando las cuatro teclas de navegación y luego presionar **OK** para realizar una selección.

Cancelar

La tecla  le permite salir de un menú sin realizar ninguna selección o cancela una acción, como la impresión.

Retroceso/Borrar

La tecla  elimina el carácter a la izquierda del cursor.

Si presiona la tecla  y la mantiene presionada, se eliminarán rápidamente los caracteres a la izquierda del cursor.

Modo Mayús

La tecla **A↔a** activa o desactiva el uso de mayúsculas. Cuando el modo MAYÚS está activado, todas las letras introducidas serán mayúsculas. Cuando el modo MAYÚS está desactivado, todas las letras introducidas serán minúsculas. El valor predeterminado del modo MAYÚS es activado.

Menú

La tecla  muestra las pestañas Símbolos/Imágenes prediseñadas y Configuración.

Si presiona la tecla , puede alternar entre las pestañas Símbolos/Imágenes prediseñadas y Configuración.



Puede usar el menú Símbolos e Imágenes prediseñadas para insertar símbolos e imágenes prediseñadas en sus etiquetas.

Puede usar el menú Configuración para cambiar los parámetros de idioma, ancho de etiqueta y unidades de medida.



Uso de imágenes prediseñadas, símbolos y caracteres especiales

Puede agregar imágenes prediseñadas, símbolos, caracteres de puntuación o otros caracteres especiales a sus etiquetas.

Adición de imágenes prediseñadas

La etiquetadora incluye las imágenes prediseñadas que se muestran en la página 10.



Para insertar una imagen prediseñada, siga estos pasos:

- 1 Presione .
- 2 Presione  y  para seleccionar **Imágenes prediseñadas**.
- 3 Presione **OK**.
- 4 Use las teclas de navegación para seleccionar la imagen deseada.
- 5 Presione **OK** para agregar la imagen a su etiqueta.

Adición de símbolos

La etiquetadora admite el conjunto de símbolos que se muestran en la página 10.

Para insertar un símbolo, siga estos pasos:

- 1 Presione .
- 2 Presione  y  para seleccionar **Símbolos**.
- 3 Presione **OK**.
- 4 Use las teclas de navegación para seleccionar el símbolo deseado.
- 5 Presione **OK** para agregar el símbolo a su etiqueta.

 Puede acceder rápidamente a los símbolos de puntuación presionando **.,#**.

Adición de caracteres internacionales

La etiquetadora admite el conjunto de caracteres latinos ampliado. 

Si presiona  seguido de una letra, se mostrarán todas las variaciones disponibles de dicha letra.

Por ejemplo, si presiona  y luego presiona la letra **a**, verá **à á â ã ä** y todas las variaciones disponibles.

Para agregar caracteres acentuados, siga estos pasos:

- 1 Presione  y luego presione un carácter alfanumérico. Se muestran las variaciones de acento para ese carácter alfanumérico.
- 2 Use las teclas de navegación para seleccionar el carácter que desea y presione **OK**.

 También puede acceder a las variaciones de acento de una letra presionando y manteniendo presionada brevemente la correspondiente tecla alfanumérica.

Formato de la etiqueta

Puede elegir diversas opciones de formato para mejorar la apariencia de sus etiquetas.

Cambio del tamaño de fuente

Hay seis tamaños de fuente disponibles para sus etiquetas.

Los tamaños de fuente disponibles dependen del ancho de la etiqueta seleccionada. El tamaño de fuente se aplica a todos los caracteres de una etiqueta.

Ancho de etiqueta Tamaños de fuente disponibles

6 mm (1/4")	8, 10, 12 puntos
9 mm (3/8")	8, 10, 12, 16, 20 puntos
12 mm (1/2")	8, 10, 12, 16, 20, 24 puntos

Para cambiar el tamaño de la fuente, siga estos pasos:

- ▶ Presione **A A A** hasta que se muestre el tamaño de fuente deseado.

Cambio del estilo de fuente

Hay dos estilos de fuente disponibles: negrita y cursiva. Estos estilos pueden combinarse.

 Los estilos de fuente se aplican a todos los símbolos y caracteres alfanuméricos, pero no a las imágenes prediseñadas.

Para cambiar el estilo de fuente, siga estos pasos:

- ▶ Presione **B** para agregar o eliminar la negrita.
- ▶ Presione **I** para agregar o eliminar la cursiva.

El estilo se ve inmediatamente en la pantalla.

Adición de estilos de cuadro y subrayado

Puede resaltar el texto agregando un estilo de cuadro o subrayado.

Hay cinco estilos disponibles:

ABC 123

ABC 123

ABC 123

ABC 123

ABC 123

Para agregar un cuadro o subrayado, siga estos pasos:

- ▶ Presione  hasta que aparezca el estilo de cuadro o subrayado deseado.

Una etiqueta puede subrayarse o encerrarse dentro de un cuadro, pero no ambas cosas.



Cuando se agrega un subrayado en una etiqueta de dos líneas, se subraya cada una de las líneas. Cuando se agrega un cuadro en una etiqueta de dos líneas, ambas líneas se encierran en un solo cuadro.

Creación de etiquetas verticales

Puede imprimir etiquetas con el texto orientado en dirección vertical.

Cuando se imprimen etiquetas verticales de dos líneas, la etiqueta se imprimirá con la segunda línea de texto después de la primera línea.

Para crear una etiqueta vertical, siga estos pasos:



- 1 Presione .
- 2 Introduzca texto.
- 3 Presione  para imprimir.

 El estilo de subrayado no se imprimirá en una etiqueta vertical.

Creación de etiquetas de dos líneas

Puede imprimir un máximo de dos líneas en una etiqueta. Sólo se puede imprimir una línea de texto en etiquetas de 6 mm (1/4").

Para crear una etiqueta de dos líneas

- 1 Introduzca texto para la primera línea y presione . Aparece el símbolo . Este símbolo no se imprime.
- 2 Introduzca texto para la segunda línea.
- 3 Presione  para imprimir.

Cuidado de la etiquetadora

Su etiquetadora está diseñada para brindarle un servicio duradero y sin problemas, con muy poco mantenimiento. Limpie su etiquetadora regularmente para mantener su buen funcionamiento. Limpie la hoja de la cuchilla cada vez que reemplace el cartucho de etiquetas.



Figura 7



Precaución: La cuchilla del cortador es extremadamente filosa. Evite el contacto directo con la cuchilla del cortador mientras la limpia.

Para limpiar la hoja de la cuchilla, siga estos pasos:

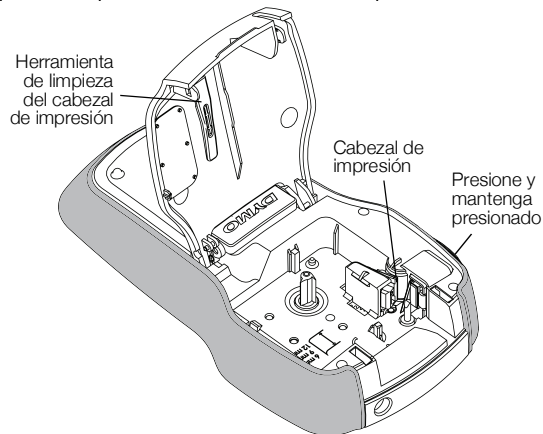
- 1 Extraiga el cartucho de etiquetas.
- 2 Presione y mantenga presionado el botón de la cuchilla para exponer su hoja. Consulte la Figura 7.
- 3 Use una bola de algodón y alcohol para limpiar ambos lados de la hoja.



La hoja de la cuchilla es extremadamente filosa. Tenga cuidado al limpiarla.

Para limpiar el cabezal de impresión, siga estos pasos:

- 1 Extraiga el cartucho de etiquetas.
- 2 Extraiga la herramienta de limpieza del cabezal de impresión del interior de la cubierta del compartimiento de etiquetas. Consulte la Figura 7. Si no tiene una herramienta de limpieza, comuníquese con Atención al Cliente de DYMO (<http://support.dymo.com>).
- 3 Limpie suavemente el lado acolchado de la herramienta a través del cabezal de impresión.

Imágenes prediseñadas

Símbolos

'	"	,	.	;
!	?	¡	¿	—
'	:	/	\	
§	•	¶	°	∞
€	\$	¢	£	¥
@	&	#	%	‰
+	-	*	÷	√
^	~	≈	=	≠
±	<	>	≤	≥
[]	½	¼	¾
()	{	}	⅓
0	1	2	3	4
5	6	7	8	9
°	1	2	3	4
5	6	7	8	9
α	β	γ	δ	ε
ζ	η	θ	ι	κ
λ	μ	ν	ξ	ο
π	ρ	σ	τ	υ
φ	χ	ψ	ω	
A	B	Γ	Δ	E
Z	H	Θ	I	K
Λ	M	N	Ξ	O
Π	P	Σ	T	Υ
Φ	Χ	Ψ	Ω	

Solución de problemas

Revise las siguientes soluciones posibles si surge un problema durante el uso de su etiquetadora.

Problema/Mensaje de error	Solución
La pantalla no muestra nada	<ul style="list-style-type: none"> ■ Asegúrese de que la etiquetadora esté encendida. ■ Cambie las baterías o conecte el adaptador de corriente opcional.
Calidad de impresión deficiente	<ul style="list-style-type: none"> ■ Cambie las baterías o conecte el adaptador de corriente opcional. ■ Asegúrese de que el cartucho de etiquetas esté correctamente instalado. ■ Limpie el cabezal de impresión. Consulte la sección Cuidado de la etiquetadora. ■ Reemplace el cartucho de etiquetas.
Mal rendimiento de la cuchilla	Limpie la hoja de la cuchilla. Consulte la sección Cuidado de la etiquetadora .
Imprimiendo...	No se requiere ninguna acción. El mensaje desaparece cuando termina la impresión.
¡Demasiados caracteres! Se excedió el número máximo de caracteres en el búfer	No se pueden agregar caracteres adicionales.
¡Demasiadas líneas! Se excedió el número máximo de líneas	<ul style="list-style-type: none"> ■ Elimine una línea para ajustar el texto al ancho de la etiqueta. ■ Inserte un cartucho de etiquetas más ancho. Sólo se admite una línea de texto en etiquetas de 6 mm (1/4"). Se admiten hasta dos líneas de texto en etiquetas de 9 mm (3/8") y 12 mm (1/2").
 Batería baja	Cambie las baterías o conecte el adaptador de corriente opcional.
¡Insertar cartucho! No se insertó ningún cartucho de etiquetas.	Inserte un cartucho de etiquetas. Consulte la sección Inserción y extracción del cartucho de etiquetas .
¡Atasco de etiqueta! El motor está parado por un atasco de etiqueta.	<ul style="list-style-type: none"> ■ Elimine la etiqueta atascada; reemplace el cartucho de etiquetas. ■ Limpie la hoja de la cuchilla. Consulte la sección Cuidado de la etiquetadora.
¿Cómo retiro el papel protector de la etiqueta?	<p>Las etiquetas de DYMO tienen un protector adhesivo con una separación fácil de despegar.</p> <ol style="list-style-type: none"> 1 Busque la separación en el protector adhesivo. 2 Pellizque la etiqueta a lo largo suavemente, doblándola hacia su lado impreso. La parte posterior de la etiqueta se separará. 3 Despegue el protector adhesivo de la etiqueta con cuidado.

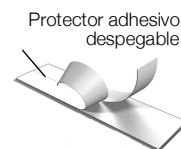

Si necesita más información, visite el sitio Web de DYMO en www.dymo.com.

Información ambiental

El equipo que ha comprado requiere la extracción y el uso de recursos naturales para su producción. Puede contener sustancias que son peligrosas para la salud y el medio ambiente.

Para evitar la diseminación de esas sustancias en su medio ambiente y disminuir la presión sobre los recursos naturales, lo alentamos a usar los sistemas de reciclaje adecuados. Estos sistemas reutilizarán o reciclarán la mayoría de los materiales de su equipo fuera de uso respetando el medio ambiente.

El símbolo de la caneca de basura con una cruz en su dispositivo indica que debe usar estos sistemas.



Si necesita más información sobre la recolección, el uso y el reciclado de este producto, comuníquese con su administración de residuos local o regional.

También puede comunicarse con DYMO para obtener más información sobre el desempeño ambiental de sus productos.

Clasificaciones Eléctricas

El producto también funciona con 6 pilas alcalinas AAA de 1.5 V cc (no incluidas).

Etiquetadora	Entrada: 9V cc, 2.0A
Adaptador de corriente	Entrada: 100-240V cc, 50/60Hz 0.6A Salida: 9V cc, 2.0A

Este producto tiene la marca CE de acuerdo con la directivas sobre compatibilidad electromagnética y bajo voltaje, y está diseñado para cumplir con las siguientes normas internacionales:

Compatibilidad con la Clase B de la FCC estadounidense
Seguridad - UL, CUL, TUV, CE, T-Mark, SAA, BABT, C-Tick
Compatibilidad electromagnética (EMC) e Interferencia electromagnética (EMI)
EN 55022; EN 61000 (y apéndices)
RoHS 2002/95/EC