

DYMO®

LabelManager 160

دليل المستخدم

newell
BRANDS

حقوق النشر

حقوق النشر © لعام ٢٠١٩ محفوظة لشركة Newell Rubbermaid Europe, LLC. جميع الحقوق محفوظة. المراجعة ١٩/٧
تحظر إعادة إنتاج أي جزء من هذا المستند أو نقله في أي صورة أو بأي وسيلة أو ترجمته إلى لغة أخرى دون الحصول على موافقة كتابية مسبقة
من Newell Rubbermaid Europe, LLC.

العلامات التجارية

إن DYMO علامة مسجلة في الولايات المتحدة والدول الأخرى. تؤول ملكية جميع العلامات التجارية الأخرى إلى مالكيها المعنيين.

فهرس

5	نبذة عن جهاز صنع الملصقات
5	تسجيل جهاز صنع الملصقات
5	بدء التشغيل
5	توصيل الطاقة
5	تركيب البطاريات
5	توصيل محول الطاقة الاختياري
5	إدخال علبة الملصقات وإخراجها
6	استخدام جهاز صنع الملصقات للمرة الأولى
6	التعرف على جهاز صنع الملصقات
6	الطاقة
6	شاشة LCD
6	مفاتيح التنقل
6	وضع الإدخال
6	Shift
6	جديد
7	مسافة للخلف/إلغاء الأمر
7	القائمة
7	إلغاء الأمر
7	استخدام صور ورموز وأحرف خاصة
7	إضافة صور
7	إضافة الرموز
7	إضافة أحرف دولية
7	تنسيق ملصقك
7	تغيير حجم الخط
7	تغيير عرض الخط
7	تغيير نمط الخط
8	إضافة أنماط تسطير ومربع
8	إنشاء ملصقات عمودية
8	إنشاء ملصقات من سطرين
8	العناية بجهاز صنع الملصقات الخاص بك
9	مجموعة الصور
10	الرموز
11	اكتشاف المشاكل وحلها
12	الملاحظات على المراجع المعلومات البيئية

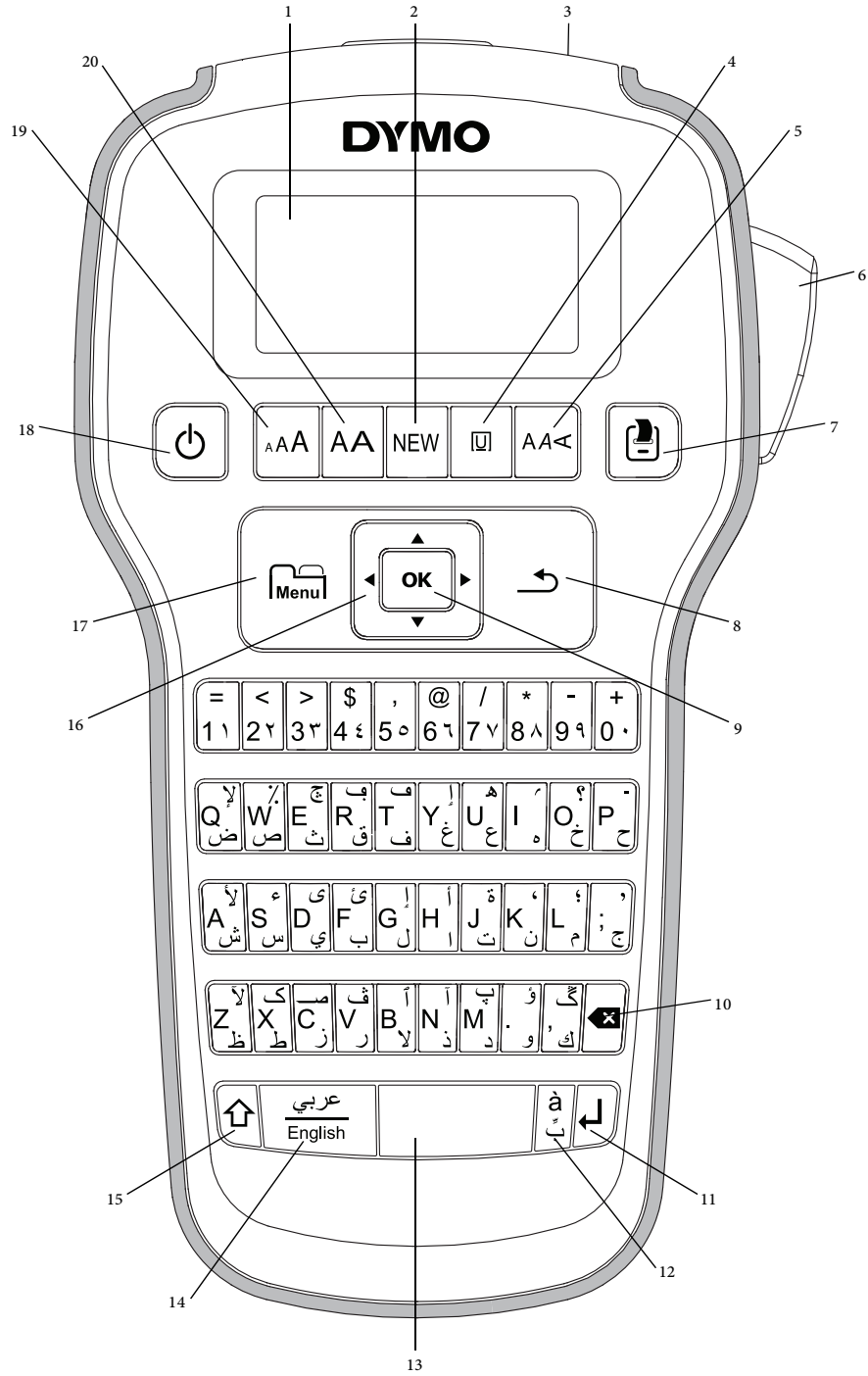

الشكل 1 جهاز صنع الملصقات 160 DYMO LabelManager

Shift	15	إلغاء الأمر	8	LCD شاشة	1
التنقل	16	موافق	9	ملصق جديد	2
القائمة	17	مسافة للخلف	10	فتحة خروج الملصق	3
تشغيل/إيقاف	18	رجوع	11	تسطير/مربعات	4
حجم الخط	19	الأحرف المُشكَّلة	12	النمط	5
عرض الخط	20	شريط المسافة	13	زر القاطع	6
		وضع الإدخال	14	طباعة	7

نبذة عن جهاز صنع الملصقات

يمكنك إنشاء مجموعة متنوعة من الملصقات ذاتية اللصق وعالية الجودة، باستخدام جهاز صنع الملصقات 160 DYMO LabelManager الخاص بك. ويمكنك أيضًا أن تختار طباعة ملصقاتك بأحجام وأمطاط خطوط كثيرة ومختلفة، حيث يستخدم جهاز صنع الملصقات علب ملصقات DYMO D1 بمقاسات عرض 6 مم، أو 9 مم، أو 12 مم. وتتوفر الملصقات بمجموعة كبيرة من الألوان.

يرجى زيارة www.dymo.com لمزيد من المعلومات حول كيفية الحصول على الملصقات والملحقات الخاصة بجهاز صنع الملصقات الخاص بك.

تسجيل جهاز صنع الملصقات

يرجى زيارة www.dymo.com/register لتسجيل جهاز صنع الملصقات الخاص بك عبر الإنترنت.

سجلّ جهاز صنع الملصقات الخاص بك لتستمتع بالمميزات التالية:

- إخطار بتوفر الترقية عبر البريد الإلكتروني
- العروض الخاصة وإعلانات المنتجات الجديدة

أثناء عملية التسجيل، ستحتاج إلى الرقم التسلسلي الموجود داخل الغطاء الخلفي لجهاز صنع الملصقات.

بدء التشغيل

اتبع الإرشادات الواردة في هذا القسم لتطبع ملصقك الأول.

توصيل الطاقة

يتم تزويد جهاز صنع الملصقات بالطاقة من خلال بطاريات قلووية أو محول طاقة تيار متردد (AC) اختياري. ويتوقف تشغيل جهاز صنع الملصقات بشكل تلقائي بعد مضي دقيقتين من عدم النشاط، وذلك بهدف توفير الطاقة.

تركيب البطاريات

يعمل جهاز صنع الملصقات بست بطاريات قلووية من النوع AAA.

كيفية تركيب البطاريات

- 1 اضغط على مزلاج التحرك بالإبهام الموجود على ظهر جهاز صنع الملصقات لخلع غطاء حجرة البطارية. انظر الشكل 2.

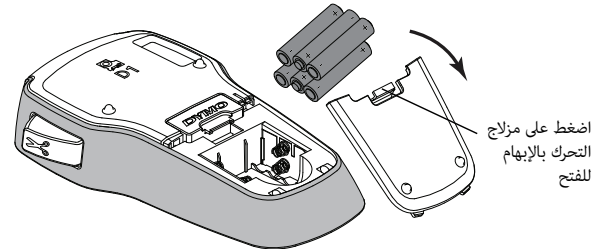

الشكل 2

- 2 ركب البطاريات مع مراعاة علامتي الاستقطاب (+ و -).

- 3 أعد تركيب غطاء حجرة البطارية.

أخرج البطاريات إذا كان من المقرر عدم استخدام جهاز صنع الملصقات لفترة طويلة من الوقت.

توصيل محول الطاقة الاختياري

يمكن استخدام محول طاقة اختياري بجهد 9 فولت وشدة تيار 2 أمبير لتشغيل جهاز صنع الملصقات. ويؤدي توصيل محول الطاقة بجهاز صنع الملصقات إلى فصل البطاريات بحيث لا تصبح مصدر طاقة.

لا تستخدم سوى محول الطاقة المحدد في دليل المستخدم هذا:

طراز المحول DSA-18PFM-09 Fc 090200 (ملاحظة: "c" يمكن أن تكون EU أو UP أو UK أو US أو UJ أو JP أو CH أو IN أو AU أو KA أو KR أو AN أو AR أو BZ أو SA أو AF أو CA) من إنتاج Dee Van Enterprise Co., Ltd

كيفية توصيل محول الطاقة الاختياري

- 1 قم بتوصيل محول الطاقة بموصل الطاقة الموجود أعلى جهاز صنع الملصقات.
- 2 قم بتوصيل الطرف الآخر من محول الطاقة بمأخذ طاقة.

إدخال علب الملصقات وإخراجها

يستخدم جهاز صنع الملصقات علب ملصقات DYMO D1. يرجى زيارة www.dymo.com للحصول على معلومات حول شراء علب الملصقات الإضافية.

شفرة القاطع حادة للغاية. لذا، عند إعادة علب الملصقات إلى موضعها، أبق أصابعك وأجزاء الجسم الأخرى بعيداً عن شفرة القاطع ولا تضغط على زر القاطع.

كيفية تركيب علب الملصقات

- 1 ارفع غطاء علب الملصقات لفتح مقصورة الملصقات. انظر الشكل 3.

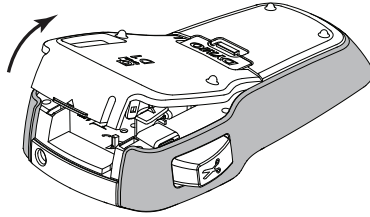

الشكل 3

- 2 تأكد من أن الملصق والشريط مشدودان عبر فوهة العلب ومن مرور الملصق بين موجهي الملصق. انظر الشكل 4.

إذا لزم الأمر، فأدر بكرة إرجاع الشريط في اتجاه عقارب الساعة لشد الشريط.

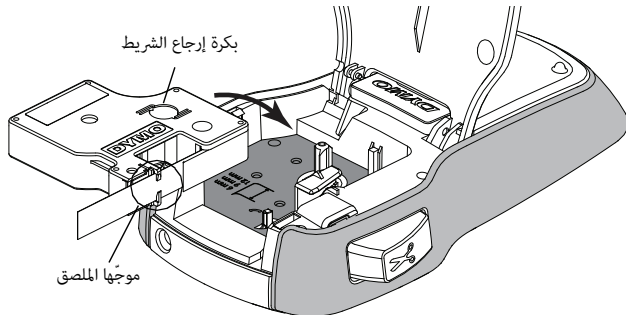

الشكل 4

3 أدخل العلبة واضغط عليها بإحكام حتى تستقر في مكانها مُصدرة صوت تكة. انظر الشكل 5.

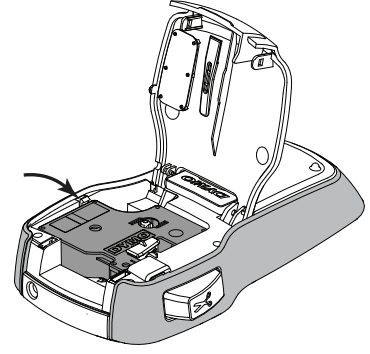

الشكل 5

4 أغلق غطاء علبة الملتصقات.

في كل مرة يتم فيها تغيير علبة الملتصقات، سيطلب منك اختيار عرض الملتصق.

كيفية إزالة علبة الملتصقات

- 1 ارفع باب خرطوشة الملتصقات الموجود على الجانب الخلفي من الطابعة.
- 2 أخرج علبة الملتصقات.
- 3 أدخل علبة ملتصقات جديدة على النحو الموضح أعلاه.
- 4 اختر عرض الملتصق الجديد عندما يطلب منك جهاز صنع الملتصقات ذلك.

استخدام جهاز صنع الملتصقات للمرة الأولى

في أول مرة تشغل فيها الجهاز، سيطلب منك اختيار اللغة، وإعدادات عرض الملتصق، ووحدات القياس. وتظل هذه الاختيارات مضبوطة حتى تغيرها. يمكنك تغيير هذه الاختيارات باستخدام المفتاح **Menu**.

كيفية إعداد جهاز صنع الملتصقات

- 1 اضغط على **Power** لتشغيل جهاز صنع الملتصقات.
- 2 اختر اللغة ثم اضغط على **OK**.
- 3 اختر "بوصة" أو "مم" ثم اضغط على **OK**.
- 4 اختر عرض علبة الملتصقات الموجودة حالياً في جهاز صنع الملتصقات ثم اضغط على **OK**.

أنت الآن جاهز لطباعة ملصقك الأول.

كيفية طباعة ملصق

- 1 أدخل نصاً لإنشاء ملصق بسيط.
 - 2 اضغط على **Print**.
 - 3 اضغط على زر القاطع لقطع الملتصق.
 - 4 فك الطبقة الخلفية من الملتصق لإظهار الطبقة اللاصقة، ثم ألصق الملتصق. انظر الشكل 6.
- تهانينا! لقد طبعت ملصقك الأول. واصل القراءة لمعرفة المزيد حول الخيارات المتاحة لإنشاء الملتصقات.

فصل الطبقة الخلفية



الشكل 6

التعرف على جهاز صنع الملتصقات

تعرف على مواقع مفاتيح الوظائف بجهاز صنع الملتصقات الخاص بك. راجع الشكل 1 الصفحة 4. تصف الأقسام التالية كل ميزة بالتفصيل.

الطاقة

يقوم المفتاح **Power** بتشغيل جهاز صنع الملتصقات وإيقاف تشغيله. وبعد مُضي دقيقتين من عدم النشاط، يتم إيقاف تشغيل جهاز صنع الملتصقات بشكل تلقائي.

وعند إيقاف تشغيل جهاز صنع الملتصقات، يتذكر الجهاز نص الملتصق الحالي وتنسيقه، وسيتم عرضهما عند تشغيل جهاز صنع الملتصقات مرة أخرى.

عند إزالة البطاريات وفصل محول الطاقة الاختياري، يُفقد نص الملتصق الحالي وتنسيقه.

شاشة LCD

تظهر مؤشرات الميزات الممتدة أعلى شاشة LCD وأسفلها باللون الأسود عند تحديد ميزة أو إعداد.

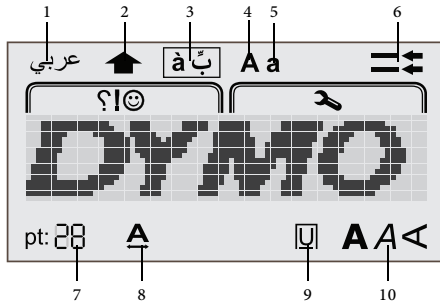

1	وضع إدخال اللغة العربية	6	السطر الحالي
2	Shift	7	حجم الخط
3	الأحرف المُشكّلة	8	عرض الخط
4	حروف لاتينية كبيرة	9	المربعات/تسطير
5	حروف لاتينية صغيرة	10	نمط الخط

مفاتيح التنقل

يمكنك معاينة ملصقك وتحريره باستخدام مفاتيح التنقل لليمين واليسار. ويمكنك كذلك التنقل عبر اختيارات القوائم باستخدام مفاتيح التنقل الأربعة جميعاً، ثم الضغط على **OK** لعمل تحديد.

وضع الإدخال

يقوم مفتاح **English** بالتبديل بين ثلاثة أوضاع إدخال: العربية، والأحرف اللاتينية الكبيرة، والأحرف اللاتينية الصغيرة. وتكون "العربية" هي الإعداد الافتراضي.

Shift

عند تشغيل وضع الإدخال بالعربية، يؤدي الضغط على المفتاح **Shift** ثم مفتاح آخر إلى إدخال الحرف الثانوي على أحد المفاتيح. أما في وضع الإدخال بالأحرف اللاتينية الكبيرة، فيؤدي الضغط على المفتاح **Shift** ثم مفتاح آخر، إلى إدخال حرف صغير وعندما يكون الجهاز في وضع الأحرف الصغيرة فيتم إدخال حرف كبير.

جديد

يمسح مفتاح **NEW** النص والتنسيق الحاليين من على الشاشة، ليصنع ملصقاً جديداً.

مسافة للخلف/إلغاء الأمر

يحذف المفتاح **X** الحرف الموجود على يسار المؤشر في وضع الإدخال بالأحرف اللاتينية والحرف الموجود على يمين المؤشر في وضع الإدخال بالعربية. بينما يؤدي الضغط طويلاً على المفتاح **X** إلى حذف عدة أحرف.

القائمة

يعرض المفتاح **Menu** علامتي تبويب "الرموز/الصور" و"الإعدادات". يؤدي الضغط على المفتاح **Menu** إلى التبديل بين علامتي تبويب "الرموز/الصور" و"الإعدادات".



يمكنك استخدام قائمة "الرموز والصور" لإدخال رموز وصور في ملصقاتك. يمكنك استخدام قائمة الإعدادات لتغيير اللغة، وعرض الملصق، وإعدادات وحدات القياس.

إلغاء الأمر

يؤدي مفتاح **↵** إلى الخروج من القائمة دون إجراء تحديد أو إلى إلغاء إجراء، مثل الطباعة.

استخدام صور ورموز وأحرف خاصة

يمكنك إضافة صور ورموز وعلامات الترقيم والأحرف الخاصة الأخرى إلى ملصقاتك.

إضافة صور

يقوم جهاز صنع الملصقات بإدراج الصور المعروضة في الصفحة 9.

كيفية إدراج صور

- 1 اضغط على **Menu**.
- 2 استخدم مفاتيح التنقل لاختيار صور.
- 3 اضغط على **OK**.
- 4 استخدم مفاتيح التنقل لاختيار الصورة المرغوبة.
- 5 اضغط على **OK** لإضافة صورة إلى ملصقك.

إضافة الرموز

يدعم جهاز صنع الملصقات مجموعة الرموز الموسّعة المعروضة في الصفحة 10.

كيفية إدراج رمز

- 1 اضغط على **Menu**.
- 2 استخدم مفاتيح التنقل لتحديد الرمز.
- 3 اضغط على **OK**.
- 4 استخدم مفاتيح التنقل لاختيار الرمز المرغوب.
- 5 اضغط على **OK** لإضافة الرمز إلى ملصقك.

إضافة أحرف دولية

يدعم جهاز صنع الملصقات مجموعة الأحرف العربية واللاتينية الموسّعة. يؤدي الضغط على **â** متبوعاً بحرف إلى عرض كل الأشكال المختلفة المتاحة لهذا الحرف.

على سبيل المثال، إذا ضغطت على **â** ثم على الحرف **a**، فستظهر لك الأحرف **à á â ã ä å** وما إلى ذلك من الأشكال المختلفة المتاحة.

كيفية إضافة أحرف مُشكّلة

- 1 اضغط على **â** ثم اضغط على أحد الأحرف الأبجدية. يتم عرض الأشكال المختلفة المُشكّلة لهذا الحرف الأبجدي.
- 2 استخدم مفاتيح التنقل لتحديد الحرف الذي تريده ثم اضغط على **OK**. يمكنك أيضاً الوصول إلى الأشكال المختلفة لعلامات التشكيل الخاصة بأحد الأحرف من خلال الضغط على الحرف الأبجدي المقابل ثم الضغط عليه لفترة وجيزة.

تنسيق ملصقك

يمكنك أن تختار من بين عدة خيارات تنسيق متاحة من أجل تحسين مظهر ملصقاتك.

تغيير حجم الخط

هناك خمسة أحجام خطوط متاحة لملصقاتك. ويتم تطبيق حجم الخط على جميع الأحرف في الملصق.

تعتمد أحجام الخط التي يمكنك استخدامها على عرض الملصق المحدد وما إذا كان الإعداد "مربع" أو "تسطير" قد تمت إضافته أم لا.

كيفية تغيير حجم الخط

← اضغط على **AA** لحين عرض حجم الخط المرغوب.

تغيير عرض الخط

يتوفر إعدادان لعرض الخط: عادي وعريض.

كيفية تغيير عرض الخط

← اضغط على **AA** لتبديل عرض الخط من عادي إلى عريض.

تغيير نمط الخط

تتوفر أنماط خط عديدة: عريض ومائل وعمودي.

لا يمكن استخدام نمط الخط العمودي والمائل مع الأحرف العربية.

يتم تطبيق أنماط الخطوط على جميع الرموز والحروف الأبجدية الرقمية. وعلى الرغم من ذلك، لا يتم تطبيق أنماط الخطوط على الصور.

كيفية تغيير نمط الخط

← اضغط على **AA** لحين عرض نمط الخط المرغوب.

إضافة أمهات تسطير ومربع

يمكنك تمييز النص عبر إضافة نمط تسطير أو مربع. هناك خمسة أمهات متاحة:

ABC 123

ABC 123

ABC 123

ABC 123

ABC 123

كيفية إضافة مربع أو تسطير

- 1 اضغط على  لحين عرض نمط التسطير أو المربع المرغوب.
- 2 اضغط على **OK**.



يمكن تسطير ملصق أو تضمينه داخل مربع، ولكن لا يمكن استخدامها معاً. عند إضافة تسطير ملصق مكون من سطرين، يتم تسطير كل سطر. وعند إضافة مربع ملصق مكون من سطرين، يتم تضمين كلا السطرين في مربع واحد.

إنشاء ملصقات عمودية

يمكنك طباعة الملصقات التي تضم نصاً ذا اتجاه عمودي.

عند طباعة ملصقات عمودية مكونة من سطرين، ستتم طباعة الملصق بحيث يأتي السطر الثاني بعد السطر الأول.



كيفية إنشاء ملصق عمودي

- 1 اضغط على **AA** لحين عرض النمط العمودي.
- 2 أدخل نصاً.
- 3 اضغط على  للطباعة.  لن تتم طباعة التسطير في الملصق العمودي.

إنشاء ملصقات من سطرين

يمكنك طباعة سطرين بحد أقصى في الملصق. يمكن طباعة سطر نصي واحد فقط على الملصقات بمقاس 6 مم (1/4 بوصة).

كيفية إنشاء ملصق من سطرين

- 1 أدخل النص الخاص بالسطر الأول ثم اضغط على .
- 2 أدخل النص الخاص بالسطر الثاني.
- 3 توضح أيقونة  على شاشة LCD السطر الذي يتم عرضه في الوقت الحالي.
- 3 اضغط على  للطباعة.

العناية بجهاز صنع الملصقات الخاص بك

صُمم جهاز صنع الملصقات ليوفر لك خدمة طويلة دون مشاكل، مع الحاجة لأقل قدر من الصيانة. نظّف جهاز صنع الملصقات بصورة منتظمة لتحافظ عليه في حالة عمل مناسبة. نظّف شفرة القاطع في كل مرة تبذل فيها علبه الملصقات.

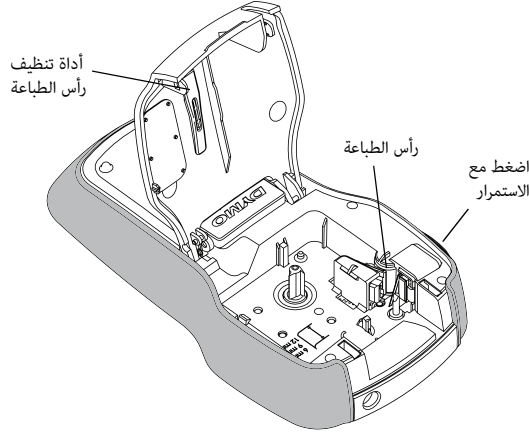

الشكل 7

 شفرة القاطع حادة للغاية. تجنب التلامس المباشر مع شفرة القاطع أثناء تنظيف الشفرة.

كيفية تنظيف شفرة القاطع

- 1 أخرج علبه الملصقات.
- 2 اضغط مع الاستمرار على زر القاطع لتكشف شفرة القاطع. انظر الشكل 7.
- 3 استخدم كرة قطنية والكحول لتنظيف جانبي الشفرة.

كيفية تنظيف رأس الطباعة

- 1 أخرج علبه الملصقات.
- 2 قم بإزالة أداة تنظيف رأس الطباعة من داخل غطاء حجرة الملصقات. انظر الشكل 7.

إذا لم يكن لديك أداة تنظيف، فاتصل بخدمة عملاء DYMO (<http://support.dymo.com>).

- 3 امسح رأس الطباعة برفق مستخدماً الجانب المبطّن من الأداة.

1					
2					
3					
4					
5					
6					
7					
8					
9					
10					
11					
12					
13					
14					
15					
16					
17					
18					
19					
20					
21					
22					
23					

1	،	ر	؛	؟	%
2	،	،	*	-	ط
3	ّ	ژ	?	!	-
4	:	'			
5	;	'	i	ع	/
6	\	&	@	#	%
7	‰		()	{
8	}	[]	°	•
9	*	+	-	§	÷
10	√	^	~	≈	=
11	≠	±	<	>	≤
12	≥	€	£	\$	¢
13	¥	¶	1/3	1/4	1/2
14	3/4	∞	0	1	2
15	3	4	5	6	7
16	8	9	0	1	2
17	3	4	5	6	7
18	8	9	α	β	γ
19	δ	ε	ζ	η	θ
20	ι	κ	λ	μ	ν
21	ξ	ο	π	ρ	σ
22	τ	υ	φ	χ	ψ
23	ω	Α	Β	Γ	Δ
24	Ε	Ζ	Η	Θ	Ι
25	Κ	Λ	Μ	Ν	Ξ
26	Ο	Π	Ρ	Σ	Τ
27	Υ	Φ	Χ	Ψ	Ω

اكتشاف المشاكل وحلها

راجع الحلول الممكنة التالية إذا ما واجهتك مشكلة أثناء استخدام جهاز صنع الملصقات.

المشكلة/رسالة الخطأ	الحل
لا يوجد عرض	<ul style="list-style-type: none"> تأكد من تشغيل جهاز صنع الملصقات. استبدل البطاريات أو قم بتوصيل محول الطاقة الاختياري.
جودة طباعة رديئة	<ul style="list-style-type: none"> استبدل البطاريات أو قم بتوصيل محول الطاقة الاختياري. تأكد من تركيب علبة الملصقات بشكل مناسب. نظف رأس الطباعة. راجع قسم العناية بجهاز صنع الملصقات الخاص بك. استبدل علبة الملصقات.
أداء قاطع رديء	نظف شفرة القاطع. راجع قسم العناية بجهاز صنع الملصقات الخاص بك.
طباعة...	لا يلزم اتخاذ أي إجراء. تختفي الرسالة عند انتهاء الطباعة.
النص ممتلئ!	تتعذر إضافة أحرف إضافية.
تم تجاوز الحد الأقصى لعدد الأحرف في المخزن المؤقت	
الحد سطرين!	<ul style="list-style-type: none"> احذف سطرًا بحيث يتم احتواء النص داخل عرض الملصق. قم بتركيب علبة ملصقات أكبر.
تم تجاوز الحد الأقصى لعدد السطور	<p>يُسمح بسطر نصي واحد فقط على الملصقات بمقاس 6 مم (1/4 بوصة).</p> <p>يُسمح بسطرين نصيين على الملصقات بمقاس 9 مم (3/8 بوصة) و12 مم (1/2 بوصة).</p>
	استبدل البطاريات أو قم بتوصيل محول الطاقة الاختياري.
الشحن منخفض	
لا كاسيت	أدخل علبة ملصقات. راجع القسم إدخال علبة الملصقات وإخراجها.
لم يتم إدخال أي علبة ملصقات.	
انحشار الملصق!	<ul style="list-style-type: none"> قم بإزالة الملصق المحشور؛ استبدل علبة الملصقات. نظف شفرة القاطع. راجع قسم العناية بجهاز صنع الملصقات الخاص بك.
المحرك مُعلّق نتيجة لانحشار الملصق.	
كيف أزيل الجانب الخلفي من الملصق؟	<p>تتميز ملصقات DYMO بجانب خلفي مقسوم سهل الانتزاع.</p> <ol style="list-style-type: none"> حدد مكان الانقسام على الجانب الخلفي للملصق. اضغط على الملصق برفق على امتداد طوله، وقم بطيه نحو الجانب المطبوع من الملصق. سينفصل الجانب الخلفي للملصق. انزع الجانب الخلفي من الملصق بعناية.

فصل الطبقة الخلفية



إذا احتجت إلى مساعدة إضافية، يرجى زيارة موقع DYMO على الإنترنت على العنوان www.dymo.com.

الملاحظات على المراجعا لمعلومات البيئية

إن هذا المنتج الذي اشتريته يتطلب استخلاص واستخدام موارد طبيعية لإنتاجه. كما قد يشتمل على مواد خطرة على الصحة والبيئة. لتجنب انتشار هذه المواد في بيئتنا، وتقليل الضغط الواقع على الموارد الطبيعية، نشجعك على استخدام أنظمة الإرجاع الملائمة. حيث ستقوم هذه الأنظمة بإعادة استخدام معظم مواد جهازك عند نهاية عمره الافتراضي أو إعادة تدويرها بطريقة تحافظ على البيئة. يشير رمز السلة المشطوبة على جهازك إلى ضرورة استخدام هذه الأنظمة.



إذا كنت بحاجة إلى مزيد من المعلومات حول تجميع هذا المنتج وإعادة استخدامه وإعادة تدويره، يرجى الاتصال بإدارة النفايات المحلية أو الإقليمية لديك. يمكنك أيضاً الاتصال بشركة DYMO لمزيد من المعلومات حول تأثير منتجاتنا على البيئة.